

SIEMENS

WG56B2AXPL

Pralka



PL Instrukcja obsługi i instrukcje montażu

Siemens Home Appliances

Register your appliance on My Siemens and
discover exclusive services and offers.



Więcej informacji na ten temat można znaleźć w cyfrowym podręczniku użytkownika.



Spis treści

1 Bezpieczeństwo	4	6 Przed pierwszym użyciem	21
1.1 Wskazówki ogólne	4	6.1 Uruchamianie cyklu prania bez tekstyliów	21
1.2 Użytkowanie zgodne z przeznaczeniem.....	4	7 Wyświetlacz.....	23
1.3 Ograniczenie grupy użytkowników	4	8 Przyciski	26
1.4 Bezpieczna instalacja.....	5	9 Programy	30
1.5 Bezpieczne użytkowanie	7	10 Akcesoria.....	35
1.6 Bezpieczne czyszczenie i konserwacja	9	11 Pranie.....	35
2 Zapobieganie szkodom materialnym	11	11.1 Przygotowanie prania.....	35
3 Ochrona środowiska i oszczędność.....	12	12 Środki piorące i pielęgnacyjne	36
3.1 Usuwanie opakowania	12	13 Podstawowy sposób obsługi	36
3.2 Oszczędzanie energii i zasobów naturalnych	12	13.1 Włączanie urządzenia.....	36
3.3 Tryb oszczędzania energii.....	13	13.2 Ustawianie programu	36
4 Ustawianie i podłączanie	13	13.3 Dopasowywanie ustawień programu.....	36
4.1 Rozpakowywanie urządzenia ..	13	13.4 Zapisywanie ustawień programu	37
4.2 Zakres dostawy	13	13.5 Wkładanie prania	37
4.3 Wymagania dotyczące miejsca ustawienia.....	13	13.6 Wsypanywanie/wlewanie środka piorącego i pielęgnacyjnego.....	37
4.4 Demontaż zabezpieczeń transportowych	14	13.7 Włączanie programu	37
4.5 Podłączanie urządzenia	15	13.8 Namaczanie prania	38
4.6 Wypoziomowanie urządzenia ..	17	13.9 Dokładanie prania	38
5 Poznawanie urządzenia	18	13.10 Przerwanie programu	38
5.1 Urządzenie.....	18	13.11 Kontynuowanie programu w przypadku ustawienia Wirowanie stop.....	38
5.2 Szufladka na środki piorące....	18	13.12 Wyjąć pranie.....	38
5.3 Pulpit obsługi.....	19	13.13 Przełączyć urządzenie w tryb czuwania (standby)	38
5.4 Logika obsługi.....	19		

14 Zabezpieczenie przed dziećmi	39	19.2 Czyszczenie szufladki na środki piorące	46
14.1 Aktywacja zabezpieczenia przed dziećmi	39	19.3 Czyszczenie pompy wody	48
14.2 Dezaktywacja zabezpieczenia przed dziećmi	39	19.4 Wyczyścić otwór wpustowy w gumowym rękawie	51
15 Inteligentny system dozowania	39	20 Usuwanie usterek.....	52
15.1 Uruchamianie programu z inteligentnym systemem dozowania	39	20.1 Odblokowanie awaryjne	65
15.2 Napełnianie pojemnika dozującego:	40	21 Transport, przechowywanie i utylizacja	65
15.3 Zawartość pojemnika dozującego.....	41	21.1 Demontaż urządzenia.....	65
15.4 Podstawowa ilość dozowanych środków	41	21.2 Montaż zabezpieczeń transportowych	65
16 Home Connect	42	21.3 Ponowne uruchomienie urządzenia	65
16.1 Konfiguracja aplikacji Home Connect.....	42	21.4 Utylizacja zużytego urządzenia	66
16.2 Konfiguracja Home Connect.....	43	22 Serwis	66
16.3 Menu Home Connect	43	22.1 Numer produktu (E-Nr.), numer fabryczny (FD) i numer porządkowy (Z-Nr.).....	67
16.4 Aktywacja Wi-Fi na urządzeniu	43	22.2 Gwarancja AQUA-STOP	67
16.5 Dezaktywacja Wi-Fi na urządzeniu	43	23 Parametry zużycia	68
16.6 Resetowanie ustawień sieciowych urządzenia	43	24 Dane techniczne.....	69
16.7 Zdalne włączanie.....	43	25 Deklaracja zgodności	69
16.8 Zdalna diagnostyka.....	44		
16.9 Ochrona danych.....	44		
17 Ustawienia podstawowe	45		
17.1 Przegląd ustawień podstawowych.....	45		
17.2 Zmiana ustawień podstawowych.....	46		
18 Licznik programów	46		
18.1 Wywoływanie licznika programów.....	46		
19 Czyszczenie i pielęgnacja.....	46		
19.1 Czyszczenie bębna	46		



1 Bezpieczeństwo

Przestrzegać poniższych wskazówek bezpieczeństwa.

1.1 Wskazówki ogólne



- Należy dokładnie przeczytać niniejszą instrukcję.
- Instrukcję należy zachować i starannie przechowywać jako źródło informacji, a także z myślą o innych użytkownikach.
- Jeżeli w trakcie transportu urządzenie zostało uszkodzone, nie wolno go podłączać.

1.2 Użytkowanie zgodne z przeznaczeniem

Urządzenia należy używać wyłącznie:

- do prania tekstyliów przystosowanych do prania w pralkach automatycznych oraz wełny przystosowanej do prania ręcznego zgodnie z informacjami podanymi na etykiecie produktu.
- przy użyciu wody wodociągowej i standardowych dostępnych w handlu środków piorących i pielęgnacyjnych.
- w prywatnym gospodarstwie domowym i zamkniętych pomieszczeniach domowych.
- do wysokości 4000 m nad poziomem morza.

1.3 Ograniczenie grupy użytkowników

To urządzenie może być obsługiwane przez dzieci powyżej lat 8 oraz przez osoby o ograniczonych zdolnościach fizycznych, sensorycznych lub umysłowych albo osoby nieposiadające wymaganego doświadczenia i/lub wiedzy tylko pod warunkiem, że znajdują się one pod nadzorem lub zostały dokładnie poinformowane o sposobie bezpiecznej obsługi urządzenia oraz zrozumiały wynikające stąd zagrożenia.

Dzieciom nie wolno bawić się urządzeniem.

Dzieciom nie wolno wykonywać bez nadzoru żadnych przewidzianych dla użytkownika czynności z zakresu czyszczenia i konserwacji urządzenia.

Uniemożliwić dostęp do urządzenia dzieciom do lat 3 i zwierzętom domowym.

1.4 Bezpieczna instalacja

⚠ OSTRZEŻENIE – Ryzyko porażenia prądem!

Nieprawidłowo wykonane instalacje stanowią poważne zagrożenie.

- ▶ Urządzenie należy podłączyć i użytkować zgodnie z informacjami podanymi na tabliczce znamionowej.
- ▶ Urządzenie musi być podłączone do sieci elektrycznej prądu przemiennego przez prawidłowo zainstalowane gniazdo z elementem uziemiającym.
- ▶ Układ przewodów ochronnych domowej instalacji elektrycznej musi być wykonany zgodnie z przepisami. Instalacja musi mieć wystarczająco duży przekrój kabla.
- ▶ W przypadku stosowania wyłącznika różnicowoprądowego należy stosować tylko jeden typ z oznaczeniem .
- ▶ Nigdy nie zasilać urządzenia poprzez zewnętrzne urządzenie przełączające, np. wyłącznik czasowy lub pilot zdalnego sterowania.
- ▶ Jeśli urządzenie jest zainstalowane, wtyczka przewodu zasilającego musi być łatwo dostępna, a jeśli łatwy dostęp nie jest możliwy, w obrębie stałej instalacji elektrycznej należy zainstalować odłącznik zgodny z przepisami instalacyjnymi, odłączający wszystkie bieguny urządzenia od sieci elektrycznej.
- ▶ Przy ustawianiu urządzenia należy uważać, by nie doszło do zaciśnięcia lub uszkodzenia przewodu sieciowego.

Uszkodzona izolacja lub uszkodzony przewód sieciowy stanowią poważne zagrożenie.

- ▶ Nigdy nie dopuszczać do kontaktu przewodu przyłączeniowego z gorącymi częściami urządzenia lub źródłami ciepła.
- ▶ Nigdy nie dopuszczać do kontaktu przewodu przyłączeniowego z przedmiotami zakończonymi ostrym czubkiem i ostrymi krawędziami.
- ▶ Nigdy nie załamywać, nie zgniatać ani nie modyfikować przewodu przyłączeniowego.

⚠ OSTRZEŻENIE – Ryzyko pożaru!

Używanie przedłużonego przewodu sieciowego i niezaaprobowanych adapterów stanowi zagrożenie.

- ▶ Nie używać przedłużaczy ani rozgałęźników wielogniazdowych.
- ▶ Używać tylko zaaprobowanych przez producenta adapterów i przewodów sieciowych.
- ▶ Jeżeli przewód sieciowy jest za krótki i nie jest dostępny dłuższy przewód sieciowy, należy się skontaktować ze specjalistyczną firmą elektryczną, która dokona odpowiedniej adaptacji domowej instalacji elektrycznej.

⚠ OSTRZEŻENIE – Ryzyko odniesienia obrażeń!

Duży ciężar urządzenia może spowodować zranienie.

- ▶ Nie podnosić urządzenia w pojedynkę.

Jeśli pralka i suszarka zostaną ustawione jedna na drugiej niezgodnie z instrukcją, urządzenie ustawione na górze może spaść.

- ▶ Do mocowania suszarki na pralce używać wyłącznie zestawu łączeniowego producenta suszarki. Inna metoda ustawienia jest niedozwolona.
- ▶ Nie stawiać jednego urządzenia na drugim, jeśli producent suszarki nie oferuje odpowiedniego zestawu połączeniowego.
- ▶ Nie stawiać urządzeń różnych producentów i o różnej głębokości i szerokości jedno na drugim.
- ▶ Nie stawiać pralki i suszarki ustawionych jedna na drugiej na podwyższeniu, gdyż urządzenia mogą się przewrócić.

⚠ OSTRZEŻENIE – Ryzyko uduszenia się!

Dzieci mogą sobie naciągnąć materiały opakowania na głowę lub zawiązać się w nie i udusić się.

- ▶ Materiały z opakowania należy trzymać poza zasięgiem dzieci.
- ▶ Nie pozwalać dzieciom na zabawę opakowaniem, a szczególnie folią.

⚠ WAŻNE – Ryzyko odniesienia obrażeń!

Urządzenie może wibrować lub przemieszczać się podczas pracy.

- ▶ Ustawić urządzenie na czystym, równym i twardym podłożu.
- ▶ Wypoziomować urządzenie za pomocą nówek i poziomnicy.

Nieprawidłowy montaż węży i przewodów przyłączeniowych grozi potknięciem.

- ▶ Węże i przewody przyłączeniowe ułożyć w taki sposób, aby nie występowało żadne niebezpieczeństwo potknięcia się.

Jeśli urządzenie jest przesuwane za wystające elementy, jak np. drzwi, części mogą się oderwać.

- ▶ Nie przesuwaj urządzenia za wystające elementy.

⚠ WAŻNE – Ryzyko zacięcia!

Ostre krawędzie urządzenia mogą być przyczyną skaleczeń w przypadku dotknięcia.

- ▶ Nie dotykać ostrych krawędzi urządzenia.
- ▶ Podczas instalacji i transportu urządzenia używać rękawic ochronnych.

1.5 Bezpieczne użytkowanie

⚠ OSTRZEŻENIE – Ryzyko porażenia prądem!

Uszkodzone urządzenie lub uszkodzony przewód przyłączeniowy stanowią zagrożenie.

- ▶ Nigdy nie włączać uszkodzonego urządzenia.
- ▶ Nigdy nie ciągnąć za przewód przyłączeniowy, aby odłączyć urządzenie od sieci. Zawsze ciągnąć za wtyczkę przewodu przyłączeniowego.
- ▶ W przypadku uszkodzenia urządzenia lub przewodu przyłączeniowego należy natychmiast wyciągnąć wtyczkę przewodu przyłączeniowego lub wyłączyć bezpiecznik w skrzynce bezpiecznikowej i zamknąć zawór wody.
- ▶ Wezwać serwis. → *Strona 66*

Wnikająca wilgoć może prowadzić do porażenia prądem.

- ▶ Używać urządzenia wyłącznie w zamkniętych pomieszczeniach.
- ▶ Nigdy nie narażać urządzenia na działanie wysokiej temperatury i wilgoci.
- ▶ Nie używać do czyszczenia urządzenia myjek parowych ani ciśnieniowych, węży i spryskiwaczy.

⚠ OSTRZEŻENIE – Ryzyko uszczerbku na zdrowiu!

Dzieci mogą się zamknąć w urządzeniu i narazić się na śmiertelne niebezpieczeństwo.

- ▶ Nie ustawiać urządzenia za drzwiami, które mogą uniemożliwiać lub utrudniać otwieranie drzwiczek urządzenia.
- ▶ Odłączyć wtyczkę przewodu sieciowego zużytego urządzenia od gniazda sieciowego, a następnie przeciąć przewód sieciowy i zniszczyć zamek drzwi urządzenia, uniemożliwiając ich zamknięcie.

⚠ OSTRZEŻENIE – Ryzyko uduszenia się!

Dzieci mogą połknąć drobne części lub zadławić się nimi, co może doprowadzić do uduszenia.

- ▶ Drobne części należy trzymać poza zasięgiem dzieci.
- ▶ Nie należy pozwalać dzieciom na zabawę drobnymi częściami.

⚠ OSTRZEŻENIE – Ryzyko zatrucia!

Środki piorące i pielęgnacyjne mogą spowodować zatrucie w przypadku połknięcia.

- ▶ W razie przypadkowego połknięcia środka należy zasięgnąć porady lekarskiej.
- ▶ Środki piorące i pielęgnujące przechowywać w miejscu niedostępnym dla dzieci.

⚠ OSTRZEŻENIE – Ryzyko wybuchu!

Jeśli pranie zostało wcześniej poddane działaniu środków czyszczących na bazie rozpuszczalników, może to spowodować wybuch w urządzeniu.

- ▶ Przed praniem dokładnie wyplukać rzeczy poddane wstępnemu czyszczeniu.

⚠ WAŻNE – Ryzyko odniesienia obrażeń!

Wchodzenie lub wspinanie się na urządzenie może spowodować pęknięcie pokrywy.

- ▶ Nie wchodzić, ani nie wspinąć się na urządzenie. Urządzenie może się przewrócić w przypadku siadania na otwartych drzwiach lub opierania się o nie.
- ▶ Nie siadać na drzwiach urządzenia, ani nie opierać się o nie.

- ▶ Nie stawiać żadnych przedmiotów na drzwiach urządzenia. Przy wkładaniu rąk do obracającego się bębna może dojść do zranienia.
- ▶ Przed włożeniem rąk poczekać, aż bęben całkowicie się zatrzyma.

⚠ WAŻNE – Ryzyko oparzenia!

Roztwór środka piorącego jest gorący podczas prania w wysokich temperaturach.

- ▶ Nie dotykać gorącego roztworu środka piorącego.

⚠ WAŻNE – Ryzyko oparzeń chemicznych!

Przy otwieraniu szufladki na środki piorące znajdujące się w urządzeniu środki piorące i pielęgnacyjne mogą pryskać. W przypadku kontaktu z oczami lub skórą może dojść do podrażnień.

- ▶ W przypadku kontaktu ze środkami piorącymi lub pielęgnacyjnymi dokładnie przepłukać oczy lub skórę czystą wodą.
- ▶ W razie przypadkowego połknięcia środka należy zasięgnąć porady lekarskiej.
- ▶ Środki piorące i pielęgnujące przechowywać w miejscu niedostępnym dla dzieci.

1.6 Bezpieczne czyszczenie i konserwacja

⚠ OSTRZEŻENIE – Ryzyko porażenia prądem!

Nieprawidłowo przeprowadzane naprawy stanowią poważne zagrożenie.

- ▶ Naprawy urządzenia mogą być wykonywane wyłącznie przez wykwalifikowany personel.
- ▶ Do naprawy urządzenia należy używać wyłącznie oryginalnych części zamiennych.
- ▶ W przypadku uszkodzenia przewodu sieciowego tego urządzenia należy zlecić jego wymianę przez producenta, jego serwis lub przez odpowiednio wykwalifikowaną osobę, co jest koniecznym warunkiem wykluczenia zagrożeń.

Wnikająca wilgoć może prowadzić do porażenia prądem.

- ▶ Nie używać do czyszczenia urządzenia myjek parowych ani ciśnieniowych, węży i spryskiwaczy.

⚠ OSTRZEŻENIE – Ryzyko odniesienia obrażeń!

Stosowanie nieoryginalnych części zamiennych i elementów wyposażenia dodatkowego jest niebezpieczne.

- ▶ Używać wyłącznie oryginalnych części zamiennych i elementów wyposażenia dodatkowego producenta.

⚠ OSTRZEŻENIE – Ryzyko zatrucia!

Stosowanie środków czyszczących zawierających rozpuszczalniki może spowodować powstanie toksycznych oparów.

- ▶ Nie stosować środków czyszczących zawierających rozpuszczalniki.

2 Zapobieganie szkodom materialnym

UWAGA!

Nieprawidłowe dozowanie płynów do płukania tkanin, środków piorących, środków pielęgnacyjnych i czyszczących może mieć negatywny wpływ na działanie urządzenia.

- ▶ Przestrzegać zaleceń producenta dotyczących dozowania.

Przekroczenie maksymalnej pojemności załadunkowej ma negatywny wpływ na działanie urządzenia.

- ▶ Przestrzegać maksymalnej pojemności załadunkowej dla każdego programu i nie przekraczać jej.
→ "Programy", Strona 30

Podczas transportu urządzenie ma zamontowane zabezpieczenia transportowe. Nieusunięte zabezpieczenia transportowe mogą spowodować szkody materialne i uszkodzenie urządzenia.

- ▶ Przed uruchomieniem należy całkowicie usunąć wszystkie zabezpieczenia transportowe i przechować je.
- ▶ Przed każdym transportem należy całkowicie zamontować wszystkie zabezpieczenia transportowe, aby uniknąć szkód transportowych.

Niewłaściwe podłączenie węża dopływowego może prowadzić do powstania szkód materialnych.

- ▶ Mocno dokręcić złącza dopływu wody.
- ▶ Wąż dopływowy podłączać do kranu w miarę możliwości bezpośrednio, bez użycia dodatkowych elementów łączących, takich jak adaptery, przedłużki, zawory itp.
- ▶ Obudowa zaworu węża dopływu wody nie może się stykać z innymi zamontowanymi elementami i nie może być poddawana działaniu sił zewnętrznych.

- ▶ Średnica wewnętrzna kurka musi wynosić co najmniej 17 mm.
- ▶ Długość gwinta na złączu kranu powinna wynosić co najmniej 10 mm.

Zbyt niskie lub zbyt wysokie ciśnienie wody może mieć negatywny wpływ na działanie urządzenia.

- ▶ Upewnić się, że ciśnienie wody w instalacji wodociągowej wynosi co najmniej 100 kPa (1 bar) i maksymalnie 1000 kPa (10 barów).
- ▶ Jeśli ciśnienie wody przekracza podaną wartość maksymalną, należy zainstalować zawór redukcyjny między przyłączem wody pitnej a zestawem węży urządzenia.
- ▶ Nie podłączać urządzenia do baterii mieszającej bezciśnieniowego podgrzewacza wody.

Zmodyfikowane lub uszkodzone węże wodne mogą spowodować uszkodzenia materialne i uszkodzenia urządzenia.

- ▶ Nigdy nie załamywać, zginać, modyfikować ani przecinać przewodu sieciowego.
- ▶ Używać tylko dostarczonych z urządzeniem węży wodnych lub oryginalnych węży zamiennych.
- ▶ Nigdy nie używać ponownie używanych już wcześniej węży wodnych.

Użytkowanie urządzenia przy użyciu zanieczyszczonej lub zbyt gorącej wody może prowadzić do powstania szkód materialnych i spowodować uszkodzenie urządzenia.

- ▶ Urządzenie zasilать tylko zimną wodą wodociągową.

Nieodpowiednie środki czyszczące mogą uszkodzić powierzchnie urządzenia.

- ▶ Nie należy stosować ostrych ani ciernych środków czyszczących.
- ▶ Nie używać środków czyszczących o dużej zawartości alkoholu.
- ▶ Nie używać poduszczek ciernych ani szorstkich gąbek.

pl Ochrona środowiska i oszczędność

- ▶ Urządzenie należy czyścić wyłącznie wodą i miękką, wilgotną ściereczką.
- ▶ Natychmiast usuwać wszelkie pozostałości środków piorących i sprayów, które mają kontakt z urządzeniem.

3 Ochrona środowiska i oszczędność

3.1 Usuwanie opakowania

Materiały opakowaniowe są przyjazne dla środowiska i nadają się do recyklingu.

- ▶ Poszczególne elementy utylizować zgodnie z rodzajem materiału.

3.2 Oszczędzanie energii i zasobów naturalnych

Urządzenie użytkowane zgodnie z tymi wskazówkami zużywa mniej prądu i wody.

Stosować programy z niskimi temperaturami i dłuższym przebiegiem prania oraz wykorzystywać maksymalną pojemność załadunkową.

- ✓ Zużycie energii i wody jest wówczas najbardziej efektywne.

Środki piorące dozować w zależności od stopnia zabrudzenia prania.

- ✓ W przypadku lekkich i normalnych zabrudzeń wystarczająca jest mniejsza ilość środka piorącego. W kwestii dozowania przestrzegać zaleceń producenta środka piorącego.

Zmniejszyć temperaturę prania przy lekkim i normalnie zabrudzonym praniu.

- ✓ Przy niższych temperaturach urządzenie zużywa mniej energii. W przypadku lekkiego i normalnego zabrudzenia wystarczają niższe temperatury od podanych na etykiecie pielęgnacyjnej.

Ustawić maksymalną prędkość wirowania, jeśli pranie ma być następnie suszone w suszarce bębnowej.

- ✓ Dzięki temu czas trwania programu suszenia ulega skróceniu i zmniejsza się zużycie energii. Przy wyższej prędkości wirowania wilgotność resztkowa w praniu spada, a natężenie odgłosów wirowania wzrasta.

Prać bez prania wstępnego.

- ✓ Pranie z opcją prania wstępnego wydłuża czas trwania programu oraz zwiększa zużycie energii i wody.

Urządzenie jest wyposażone w automatyczną regulację w zależności od wagi załadunku.

- ✓ Automatyczna regulacja w zależności od wagi załadunku dopasowuje optymalne zużycie wody oraz czas trwania programu w zależności od rodzaju tkaniny i wielkości załadunku.

Urządzenie jest wyposażone w czujnik stopnia zabrudzenia wody.

- ✓ Czujnik stopnia zabrudzenia wody skontroluje zmętnienie wody płuczającej podczas płukania i odpowiednio dostosowuje czas trwania oraz liczbę cykli płukania.

3.3 Tryb oszczędzania energii

Jeżeli urządzenie nie będzie przez dłuższy czas obsługiwane, automatycznie przełączy się na tryb oszczędzania energii.

Tryb oszczędzania energii zostaje zakończony przez ponowne uruchomienie urządzenia.

Jeżeli urządzenie nie będzie w dalszym ciągu obsługiwane, wyłączy się tryb czuwania.

4 Ustawianie i podłączenie

4.1 Rozpakowywanie urządzenia

UWAGA!

Pozostawione w bębnie przedmioty, które nie są związane z pracą urządzenia, mogą być przyczyną szkód materialnych oraz uszkodzeń urządzenia.

- ▶ Przed uruchomieniem urządzenia należy usunąć z bębna te przedmioty i dołączone elementy wyposażenia dodatkowego.
1. Zdjąć z urządzenia wszystkie elementy opakowania oraz pokrowce ochronne.
→ *"Usuwanie opakowania", Strona 12*
 2. Sprawdzić urządzenie pod kątem widocznych uszkodzeń.
 3. Otworzyć drzwi.
 4. Usunąć z bębna wyposażenie dodatkowe.
 5. Zamknąć drzwi.

4.2 Zakres dostawy

Po rozpakowaniu należy sprawdzić wszystkie części pod kątem ewentualnych uszkodzeń podczas transportu.

UWAGA!

Używanie urządzenia z niekompletnym lub uszkodzonym wyposażeniem może mieć negatywny wpływ na funkcje urządzenia i może prowadzić do szkód materialnych i uszkodzeń urządzenia.

- ▶ Nie używać urządzenia z niekompletnym lub uszkodzonym wyposażeniem.
- ▶ Wymienić odpowiednie wyposażenie przed uruchomieniem urządzenia.
→ *"Akcesoria", Strona 35*

Uwaga: W zakładzie produkcyjnym została przetestowana prawidłowość działania urządzenia. W urządzeniu mogą pozostać plamy po wodzie. Plamy znikają po pierwszym praniu.

W zakres dostawy wchodzi:

- Pralka
- Dodatkowe dokumenty
- Zabezpieczenia transportowe
→ *"Demontaż zabezpieczeń transportowych", Strona 14*
- Zaśleпки
- Uchwyt do mocowania węża odprowadzającego wodę

4.3 Wymagania dotyczące miejsca ustawienia

OSTRZEŻENIE

Ryzyko porażenia prądem!

Urządzenie zawiera elementy przewodzące napięcie elektryczne. Dotykanie elementów przewodzących napięcie elektryczne jest niebezpieczne.

- ▶ Nie użytkować urządzenia bez pokrywy.

⚠ OSTRZEŻENIE

Ryzyko odniesienia obrażeń!

Urządzenie ustawione na cokole może przechylić się podczas eksploatacji.

- ▶ Przed uruchomieniem należy bezwzględnie przymocować nóżki urządzenia za pomocą nakładek mocujących → *Strona 35* dołączonych przez producenta.

UWAGA!

Zamrożone resztki wody w urządzeniu mogą spowodować jego uszkodzenie.

- ▶ Nie ustawiać i nie użytkować urządzenia w miejscach zagrożonych wystąpieniem mrozu ani na zewnątrz.

Jeśli urządzenie zostanie przechylone o ponad 40°, może dojść do wycieku resztek wody z urządzenia i doprowadzić w konsekwencji do powstania szkód materialnych.

- ▶ Zachować ostrożność przy przechylaniu urządzenia.
- ▶ Transportować urządzenie w pozycji stojącej.

Miejsce ustawienia Wymagania

Cokół

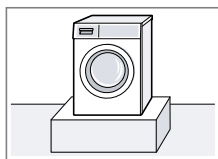

Zamocować urządzenie za pomocą nakładek mocujących → *Strona 35*.

Drewniany strop belkowy

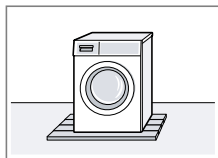

Ustawić urządzenie na wodoodpornej płycie drewnianej (grubość min. 30 mm), stabilnie przykręconej do podłogi.

Miejsce ustawienia Wymagania

Ciąg kuchenny

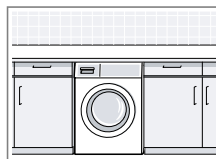

Urządzenie można ustawić wyłącznie pod ciągiem białym roboczym, który jest stabilnie połączony z sąsiadującymi szafkami. Wymagana szerokość wnęki: 60 cm.

Przy ścianie

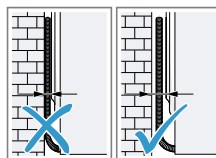

Nie zaciskać węży ani sieciowego przewodu przyłączeniowego między ścianą a urządzeniem.

4.4 Demontaż zabezpieczeń transportowych

Podczas transportu urządzenie ma zamontowane z tyłu zabezpieczenia transportowe.

Uwaga: Śruby zabezpieczenia transportowego i tuleje należy zachować na wypadek transportu w późniejszym terminie.

→ *"Montaż zabezpieczeń transportowych", Strona 65*

1. Wyjąć węże z uchwytów.

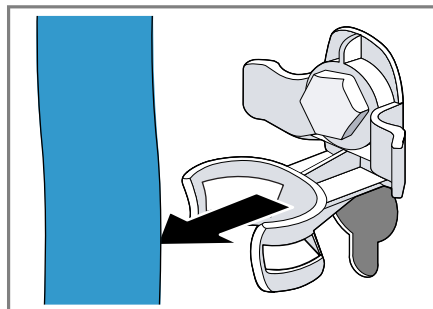

2. Wykręcić ① i usunąć ② wszystkie śruby 4 zabezpieczeń transportowych za pomocą klucza płaskiego o rozmiarze 13.

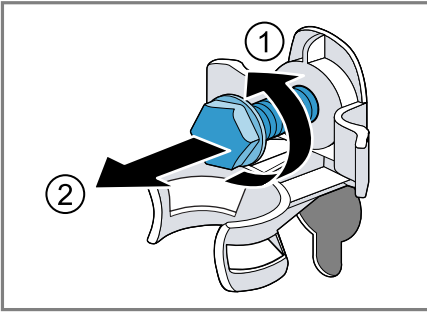

3. Usunąć z uchwytu przewód przyłączeniowy.

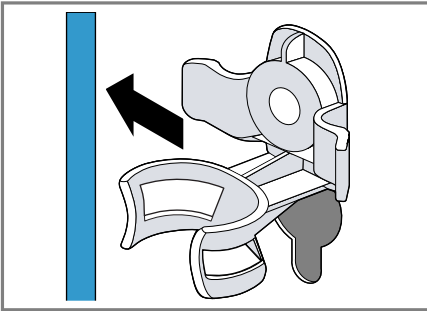

4. Usunąć 4 tuleje.

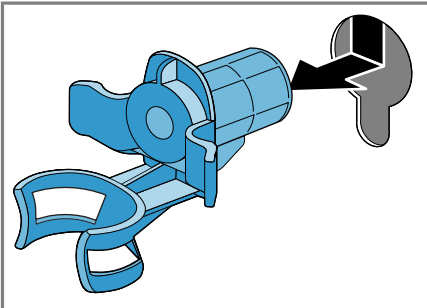

5. Nałożyć 4 zaślepki.

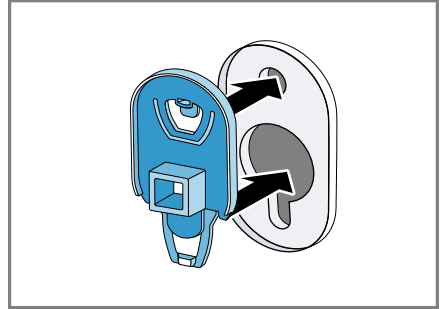

6. Przesunąć 4 zaślepki w dół.

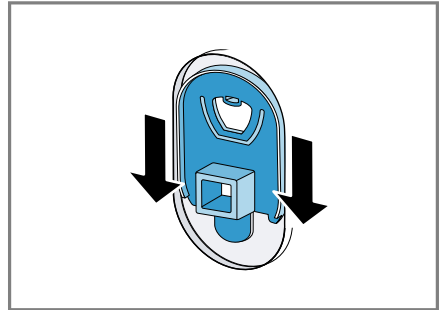

Uwaga: Aby blokady transportowe zamontować w urządzeniu na czas transportu, należy wykonać opisane poniżej czynności w odwrotnej kolejności.

4.5 Podłączenie urządzenia

Podłączenie węża doprowadzającego wodę

⚠ OSTRZEŻENIE

Ryzyko porażenia prądem!

Urządzenie zawiera elementy przewodzące napięcie elektryczne. Dotykanie elementów przewodzących napięcie elektryczne jest niebezpieczne.

- ▶ Nie zanurzać w wodzie zaworu elektromagnetycznego Aquastop.

pl Ustawianie i podłączenie

1. Podłączyć wąż doprowadzający wodę do zaworu wody (26,4 mm = 3/4").

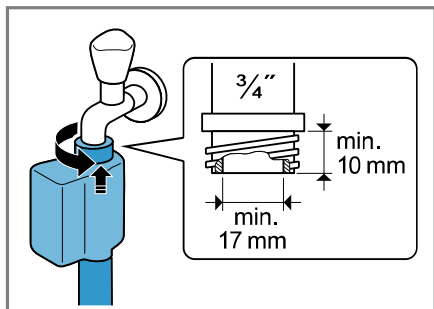

2. Ostrożnie otworzyć zawór wody i sprawdzić szczelność w miejscach podłączenia.

Rodzaje przyłączy odpływu wody

Informacje te ułatwiają podłączenie urządzenia do odpływu wody.

UWAGA!

Podczas odpompowywania wody wąż odprowadzający wodę znajduje się pod ciśnieniem i może odłączyć się od zainstalowanego punktu przyłączeniowego.

- ▶ Zabezpieczyć wąż odprowadzający wodę przed niezamierzonym odłączeniem.

Uwaga: Uwzględnić wysokości odpompowywania.
Maksymalna wysokość odpompowywania wynosi 100 cm.

Syfon

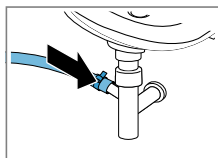

Zabezpieczyć miejsce podłączenia opaską zaciskową (24-40 mm).

Umywalka

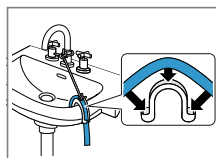

Zamocować wąż odprowadzający wodę za pomocą kolanka i zabezpieczyć.

Odplyw wody do rury z tworzywa sztucznego z gumowym kołnierzem lub do kratki ściekowej

Zamocować wąż odprowadzający wodę za pomocą kolanka i zabezpieczyć.

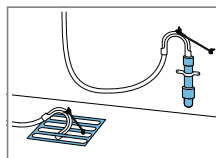

Podłączenie urządzenia do sieci elektrycznej

Uwaga: Dla tego urządzenia instalacja elektryczna domu musi być zgodna z lokalnymi wymogami prawnymi i przepisami bezpieczeństwa oraz powinna być zaopatrzona w wyłącznik różnicowoprądowy.

1. Podłączyć wtyczkę przewodu sieciowego urządzenia do gniazda sieciowego w pobliżu urządzenia.

Parametry przyłączeniowe urządzenia można znaleźć w rozdziale Dane techniczne → *Strona 69*.

2. Sprawdzić, czy wtyczka jest stabilnie połączona z gniazdem sieciowym.

4.6 Wypoziomowanie urządzenia

W celu ograniczenia hałasu i wibracji oraz w celu uniknięcia przemieszczania się urządzenia należy odpowiednio wypoziomować urządzenie.

1. Za pomocą klucza płaskiego o rozmiarze 17 odkręcić nakrętki zabezpieczające w kierunku zgodnym z ruchem wskazówek zegara.

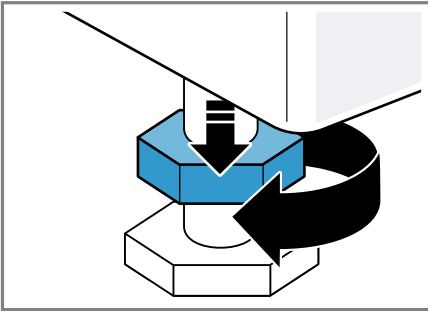

2. W celu wypoziomowania urządzenia obracać nóżki urządzenia. Sprawdzić ustawienie za pomocą poziomicy.

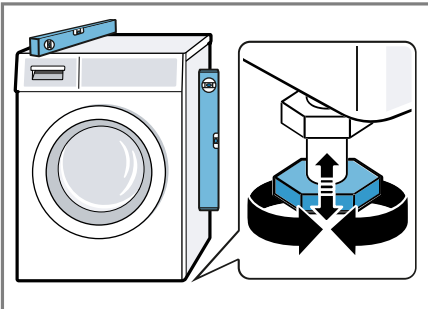

Wszystkie nóżki urządzenia muszą stać stabilnie na podłożu.

3. Nakrętki zabezpieczające dokręcić do obudowy przy użyciu klucza płaskiego o rozmiarze 17.

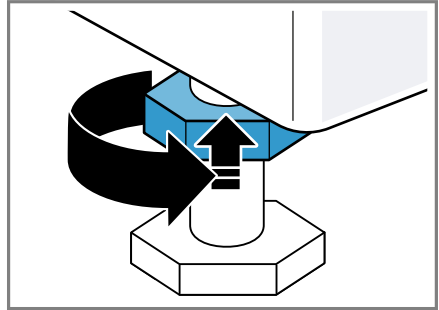

Przytrzymać przy tym nóżkę urządzenia, nie zmieniając jej wysokości.

5 Poznawanie urządzenia

5.1 Urządzenie

W tym miejscu można znaleźć przegląd części urządzenia.

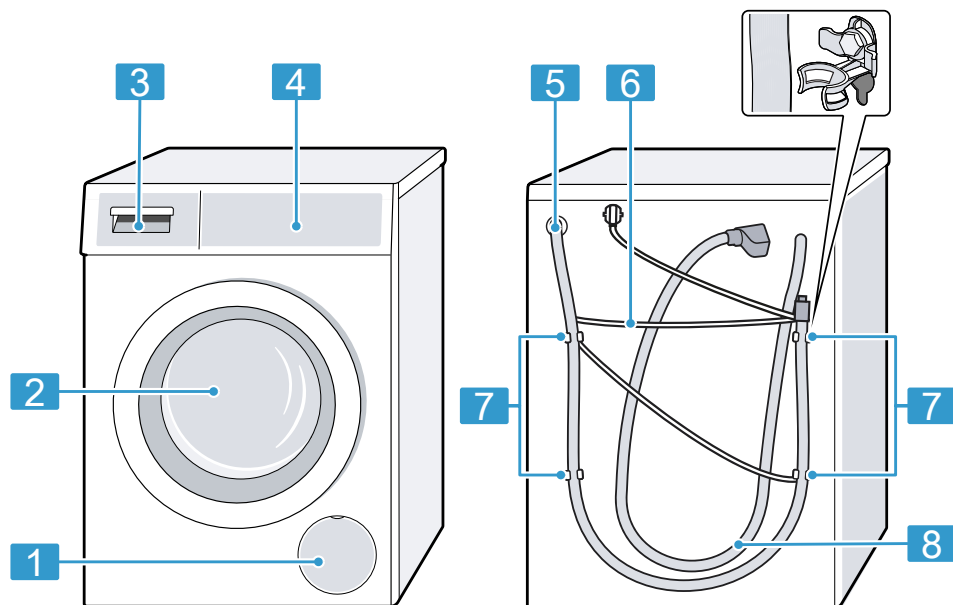

W zależności od typu urządzenia przedstawione na ilustracji szczegóły, takie jak kolor czy kształt, mogą się różnić.

1	Kłapa konserwacyjna pompy wody → <i>Strona 48</i>
2	Drzwi
3	Szufladka na środki piorące → <i>Strona 18</i>
4	Pulpit obsługi → <i>Strona 19</i>
5	Wąż odprowadzający wodę → <i>Strona 16</i>
6	Przewód przyłączeniowy → <i>Strona 16</i>

7	Zabezpieczenia transportowe → <i>Strona 14</i>
8	Wąż doprowadzający wodę → <i>Strona 15</i>

5.2 Szufladka na środki piorące

Uwaga: Przestrzegać podanych przez producenta informacji dotyczących użytkowania i dozowania środków piorących i pielęgnujących oraz

informacji podanych w opisach programów.

→ "Programy", Strona 30

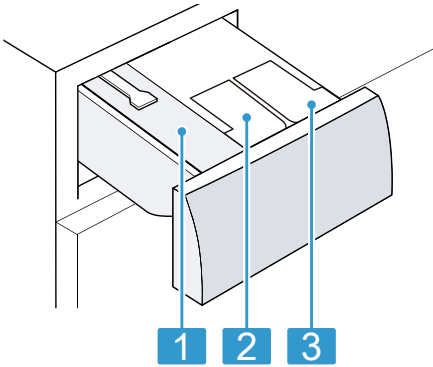

- | | |
|----------|---|
| 1 | Przegródka dozowania ręcznego |
| 2 | ☼/☼: Pojemnik dozujący płyn do płukania i środki piorące w płynie |
| 3 | ☼: Pojemnik dozujący do środków piorących w płynie |

5.3 Pulpit obsługi

Panel obsługi służy do sterowania funkcjami urządzenia i zapewnia informacje o jego stanie.

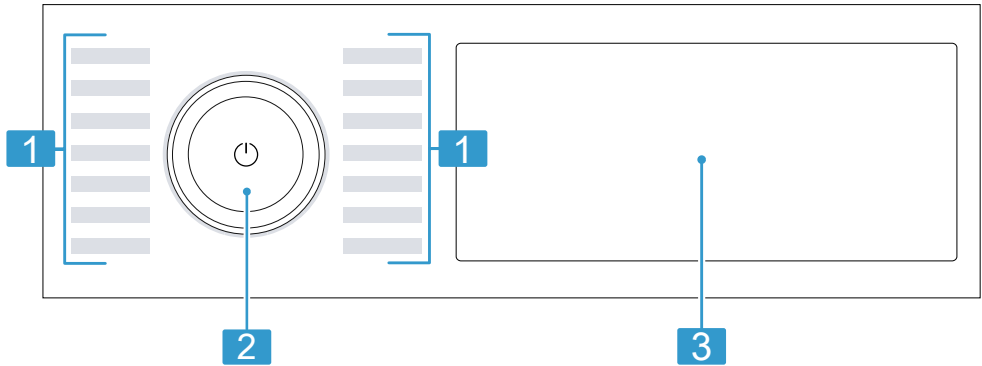

- | | |
|----------|--|
| 1 | Programy → Strona 30 |
| 2 | Programator → Strona 36 |
| 3 | Przyciski i wyświetlacz
→ Strona 23 |

5.4 Logika obsługi

Niektóre obszary wyświetlacza są przyciskami reagującymi na dotyk. Aktywują, dezaktywują one ustawie-

nia lub zmieniają je po dotknięciu przycisku. Aktywowane ustawienia są wyróżnione na wyświetlaczu kolorem.

UWAGA!

Wywieranie zbyt dużego nacisku na wyświetlacz może prowadzić do uszkodzeń.

- ▶ Nie wywierać silnego nacisku na wyświetlacz.
- ▶ Nie naciskać wyświetlacza ostro zakończonymi i ostrymi przedmiotami.

Włączanie i wyłączanie wyświetlania dodatkowych przycisków

W przypadku zredukowanego widoku wyświetlacza niektóre przyciski nie wyświetlają się. Gdy dodatkowe przyciski zostaną włączone na wyświetlaczu, aktywują lub dezaktywują one odpowiednie ustawienia.

1. Aby wyświetlić dodatkowe przyciski, naciśnij krótko na **+ Opcje**.

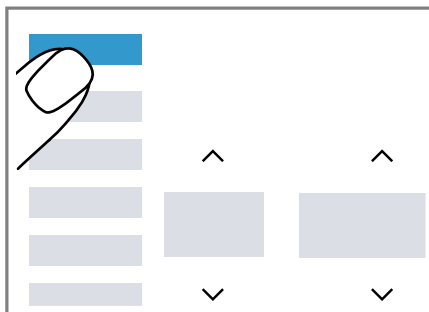

- ✓ Wyświetlacz pokazuje wszystkie dodatkowe przyciski.

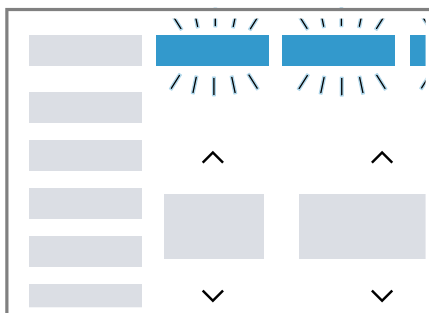

2. Aby ukryć dodatkowe przyciski, ponownie krótko naciśnij na **+ Opcje**.

Dopasowywanie dodatkowych przycisków

Dodatkowo wyświetlane przyciski można dopasować do własnych potrzeb, a często używane ustawienia mogą być trwale widoczne.

1. Naciskać **+** **Opcje** przez ok. 3 sekundy.

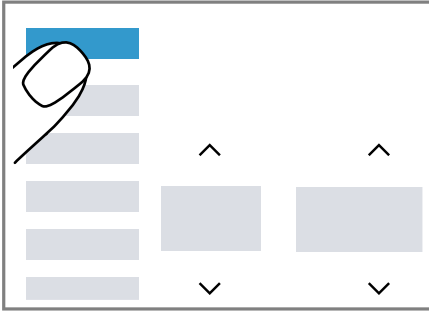

- ✓ Na wyświetlaczu migają dodatkowe przyciski.
2. Nacisnąć krótko poszczególne przyciski.

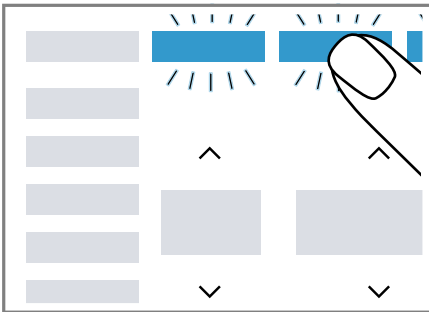

- ✓ Dopasowane przyciski świecą się stale.
3. Aby zapisać ustawienie, krótko nacisnąć na **+** **Opcje**.
 - ✓ Dopasowane przyciski są stale widoczne na wyświetlaczu.

Zmiana wartości ustawienia

Po aktywacji pewnych ustawień na wyświetlaczu pojawiają się przyciski wyboru i można zmienić wartość ustawienia.

- ▶ Nacisnąć na przyciski wyboru → *Strona 26*.

Na wyświetlaczu pojawia się wartość ustawienia.

6 Przed pierwszym użyciem

Przygotować urządzenie do użycia.

6.1 Uruchamianie cyklu prania bez tekstyliów

Urządzenie zostało poddane dokładnej kontroli przed opuszczeniem fabryki. Aby usunąć resztki wody, pierwsze pranie należy wykonać bez tekstyliów.

1. Nacisnąć .

Proces włączania trwa kilka sekund.

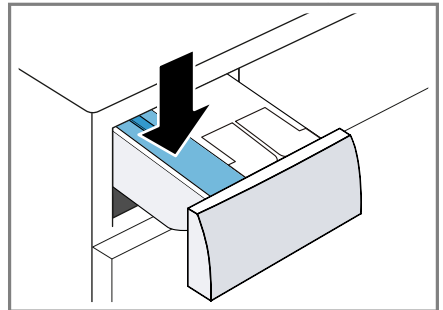

2. Ustawić program **Bawelna 90°C** lub wybrać w aplikacji Home Connect program czyszczenia bębna.
3. Zamknąć drzwi.
4. Wyciągnąć szufladkę na środki piorące.
5. Wsypać uniwersalny proszek do prania z wybielaczem do przegródki dozowania ręcznego.



Aby zapobiec powstawaniu piany, użyć tylko połowy zalecanej przez producenta ilości środka piorącego do lekko zabrudzonego prania. Nie używać środków piorących do wełny ani do tkanin delikatnych.

6. Wsunąć szufladkę na środki piorące.

pl Przed pierwszym użyciem

7. W celu uruchomienia programu nacisnąć  .

✓ Na wyświetlaczu widoczny jest pozostały czas trwania programu.

✓ Po zakończeniu programu na wyświetlaczu pojawia się: **End**.

8. Uruchomić pierwszy cykl prania lub nacisnąć , aby przełączyć urządzenie w tryb czuwania (stand-by).

→ *"Podstawowy sposób obsługi"*,

Strona 36

7 Wyświetlacz

Na wyświetlaczu wyświetlane są aktualne wartości ustawień, możliwości wyboru lub informacje i wskazówki.

Uwaga: Aktualizacja oprogramowania może sprawić, że dostępne będą dodatkowe funkcje.











Jeśli aktualizacja oprogramowania jest dostępna, w aplikacji Home Connect będzie można znaleźć więcej informacji.











+ Opcje	Intensywne płukanie	Mini Pranie	Pielęgnacja parą	Ulubione	Ustaw. fabr.	3 sek
Pot						
Trawa						
Czerwone wino					h ml	
Masło/Olej					kg	
Pomidory						
Krew						
Plamy	i-Dos 1	i-Dos 2	Pranie wstępne	Gotowe za	varioSpeed	Zdalny start

Przykładowe wskazanie na wyświetlaczu

Wskazanie	Opis
0:40 ¹	Przewidywany czas trwania programu lub czas pozostały do końca programu w godzinach i minutach.
¹	Czas zakończenia programu → "Przyciski", Strona 27
10,0 ¹	Zalecana maksymalna pojemność załadunkowa dla ustalonego programu w kg.
- 1600	Ustawiona prędkość wirowania w obr./min. → "Przyciski", Strona 27 0: bez wirowania końcowego, tylko odpompowanie : płukanie stop, bez odpompowania
- 90	Ustawiona temperatura w °C. → "Przyciski", Strona 27 (zimny)
End	Zakończenie programu Status programu

¹ Przykład

Wskazanie	Opis
	Parowanie Status programu
	<ul style="list-style-type: none"> ■ świeci się: aktywowano zabezpieczenie przed dziećmi. ■ miga: zabezpieczenie przed dziećmi zostało aktywowane a urządzenie zostało włączone. → "Dezaktywacja zabezpieczenia przed dziećmi", Strona 39
	Aktywowano dodatkowe cykle płukania. → "Przyciski", Strona 28
	Aktywowano pranie wstępne. → "Przyciski", Strona 28
	Skrócony czas trwania programu został aktywowany. → "Przyciski", Strona 26
	Pranie niewielkich ilości lub pojedynczych tekstyliów zostało aktywowane. → "Przyciski", Strona 28
	Zapisz program. → "Przyciski", Strona 29
Krew	Krew Aktywowano rodzaj płam.
Trawa	Trawa Aktywowano rodzaj płam.
Czerwone wino	Czerwone wino Aktywowano rodzaj płam.
Pot	Pot Aktywowano rodzaj płam.
Masło/Olej	Tłuszcz/olej spożywczy Aktywowano rodzaj płam.
Pomidory	Pomidory Aktywowano rodzaj płam.
	Zmiana ustawień podstawowych.
	miga: wymagane jest czyszczenie bębna. W celu przeprowadzenia czyszczenia i pielęgnacji bębna oraz zbiornika pralki włączyć program Bawełna 90°C. → "Czyszczenie bębna", Strona 46
	Aktywowane jest zdalne włączanie. → "Przyciski", Strona 27
¹ Przykład	

Wskazanie	Opis
	<ul style="list-style-type: none"> ■ świeci się: urządzenie jest połączone z siecią domową za pomocą Wi-Fi. ■ miga: urządzenie próbuje połączyć się z siecią domową za pomocą Wi-Fi. <p>→ "Home Connect ", Strona 42</p>
	<ul style="list-style-type: none"> ■ świeci się: aktywowano inteligentny system dozowania środków piorących w płynie. ■ miga: minimalny poziom napełnienia pojemnika dozującego nie został osiągnięty. <p>→ "Inteligentny system dozowania", Strona 39</p> <p> (środek piorący w płynie)</p>
 	<ul style="list-style-type: none"> ■ świeci się: aktywowano inteligentny system dozowania środków piorących w płynie lub płynu do płukania. ■ miga: minimalny poziom napełnienia pojemnika dozującego nie został osiągnięty. <p>→ "Inteligentny system dozowania", Strona 39</p> <p> (środek piorący w płynie)  (płyn do płukania)</p>
50 ml ¹	<p>Podstawowa ilość dozowanych środków piorących lub płynu do płukania.</p> <p>→ "Podstawowa ilość dozowanych środków", Strona 41</p>
	<p>Urządzenie wykryło zbyt dużą ilość piany.</p>
	<ul style="list-style-type: none"> ■ świeci się: drzwi urządzenia są zablokowane. <ul style="list-style-type: none"> – W celu dołożenia prania, można odblokować drzwi. → "Dokładanie prania", Strona 38 – Aby otworzyć drzwi, można przerwać program. → "Przerwanie programu", Strona 38 ■ miga: drzwi nie są zamknięte.
	<ul style="list-style-type: none"> ■ Brak ciśnienia wody. ■ Ciśnienie wody w kranie jest zbyt niskie.
	<p>Szufladka na środki piorące nie została całkowicie wsunięta.</p>
E:35 / -10 ¹	<p>Kod błędu, informacja o błędzie, sygnał.</p> <p>→ "Usuwanie usterek", Strona 52</p>
¹ Przykład	

8 Przyciski







Uwaga: Aktualizacja oprogramowania może sprawić, że dostępne będą dodatkowe funkcje.















Jeśli aktualizacja oprogramowania jest dostępna, w aplikacji Home Connect będzie można znaleźć więcej informacji.

W przypadku zredukowanego widoku wyświetlacza niektóre przyciski nie wyświetlają się. Te dodatkowe przyciski można wyświetlać na wyświetlaczu.

→ "Włączanie i wyłączenie wyświetlania dodatkowych przycisków",
Strona 20

Wybór możliwych ustawień programu zależy od wybranego programu.

Przycisk	Wybór	więcej informacji
	<ul style="list-style-type: none"> ■ uruchomienie ■ przerwanie ■ zatrzymanie 	<p>Włączanie, przerywanie lub pauzowanie programu.</p> <p>Gdy wyświetli się , można zatrzymać program.</p> <p>Gdy wyświetli się , można uruchomić program.</p>
	Wielokrotny wybór	W celu zmiany ustawienia, nacisnąć na przycisk wyboru  lub  , aż na wyświetlaczu pojawi się żądane ustawienie.
varioSpeed	<ul style="list-style-type: none"> ■ aktywacja ■ dezaktywacja 	<p>Aktywacja lub dezaktywacja skróconego czasu trwania programu.</p> <p>Uwaga: Zwiększa się zużycie energii. Rezultat prania nie ulega przez to pogorszeniu.</p>
Plamy	Wielokrotny wybór	Wybór rodzaju plam. Temperatura, ruchy bębna i czas namaczania zostaną dopasowane do rodzaju plam.
i-Dos 1	<ul style="list-style-type: none"> ■ aktywacja ■ dezaktywacja ■ Podstawowa ilość dozowanych środków 	<p>Krótkie naciśnięcie przycisku powoduje aktywację lub dezaktywację inteligentnego systemu dozowania środków piorących w płynie .</p> <p>Naciskanie przycisku przez ok. 3 sekundy umożliwia ustawienie podstawowej ilości dozowanych środków.</p> <p>→ "Inteligentny system dozowania", Strona 39</p>

Przycisk	Wybór	więcej informacji
i-Dos 2	<ul style="list-style-type: none"> ■ aktywacja ■ dezaktywacja ■ Zawartość pojemnika dozującego ■ Podstawowa ilość dozowanych środków 	<p>Krótkie naciśnięcie przycisku powoduje aktywację lub dezaktywację inteligentnego systemu dozowania płynu do płukania  lub środka piorącego w płynie .</p> <p>Naciskanie przycisku przez ok. 3 sekundy umożliwia określenie zawartości pojemnika dozującego lub ustawienie podstawowej ilości dozowanych środków.</p> <p>→ <i>"Inteligentny system dozowania", Strona 39</i></p>
Gotowe za	do 24 godzin	<p>Ustawić czas zakończenia programu. Czas trwania programu jest już uwzględniony w ustawionej liczbie godzin.</p> <p>Po rozpoczęciu programu wyświetli się czas trwania programu.</p> <p>Uwaga: Nacisnąć na  lub  aż wyświetlacz pokaże żądane ustawienie.</p>
 	 - 90	Dopasować temperaturę. Ustawiona temperatura w °C.
 	 - 1600	Dopasowanie prędkości wirowania lub aktywacja  (płukanie stop). Ustawiona prędkość wirowania w obr./min. Po dokonaniu wyboru  woda nie zostaje odpompowana na zakończenie cyklu prania, a wirowanie jest dezaktywowane. Pranie pozostaje w wodzie z płukania.
 (wyłącznik sieciowy)	<ul style="list-style-type: none"> ■ włączenie ■ tryb czuwania / standby 	Włączyć urządzenie lub przełączyć w tryb czuwania / standby.
Zdalny start 	<ul style="list-style-type: none"> ■ aktywacja ■ dezaktywacja ■ otwarcie menu Home Connect 	→ <i>"Zdalne włączanie", Strona 43</i>
 3 sek.	<ul style="list-style-type: none"> ■ aktywacja ■ dezaktywacja 	→ <i>"Zabezpieczenie przed dziećmi", Strona 39</i>
Ustaw. fabr.	Wielokrotny wybór	→ <i>"Ustawienia podstawowe", Strona 45</i>



Przycisk	Wybór	więcej informacji
+ Opcje	<ul style="list-style-type: none"> ■ Włączanie i wyłączanie wyświetlania dodatkowych przycisków ■ Dopasowywanie dodatkowych przycisków 	<ul style="list-style-type: none"> ■ Przytrzymując przycisk przez krótki czas, można włączyć lub wyłączyć wyświetlanie dodatkowych przycisków. → <i>"Włączanie i wyłączanie wyświetlania dodatkowych przycisków", Strona 20</i> ■ Przytrzymując naciśnięty przycisk przez 3 sekundy, można dopasować wyświetlanie dodatkowych przycisków. → <i>"Dopasowywanie dodatkowych przycisków", Strona 20</i>
Mini Pranie	<ul style="list-style-type: none"> ■ aktywacja ■ dezaktywacja 	<p>Pranie niewielkich ilości delikatnych lub wytrzymałych tekstyliów. Czas trwania programu ulega skróceniu, a zużycie wody i energii jest dostosowane do załadunku.</p> <p>Uwaga: W przypadku aktywacji tego ustawienia maksymalna wielkość załadunku dla danego programu zostaje zredukowana do 0,5 kg.</p>
Pranie wstępne	<ul style="list-style-type: none"> ■ aktywacja ■ dezaktywacja 	<p>Aktywacja lub dezaktywacja prania wstępnego, np. do prania mocno zabrudzonych tekstyliów.</p> <p>Uwaga: Po aktywowaniu inteligentnego systemu dozowania środek piorący jest automatycznie dozowany do prania wstępnego i prania zasadniczego. Jeśli inteligentny system dozowania zostanie dezaktywowany, środek piorący do prania wstępnego należy dodać bezpośrednio do bębna.</p>
Intensywne płukanie	<ul style="list-style-type: none"> ■ aktywacja ■ dezaktywacja 	<p>Aktywacja lub dezaktywacja trzech dodatkowych cykli płukania. Zalecane w przypadku szczególnie wrażliwej skóry lub w regionach z bardzo miękką wodą.</p>

Przycisk	Wybór	więcej informacji
Ulubione	<ul style="list-style-type: none">▪ zapisz▪ ustaw	<p>Przytrzymanie przycisku przez co najmniej 3 sekundy powoduje zapisanie indywidualnych ustawień programu. → <i>"Zapisywanie ustawień programu"</i>, <i>Strona 37</i></p> <p>Krótkie naciśnięcie przycisku powoduje ustawienie programu zgodnie z indywidualnymi ustawieniami.</p>

9 Programy

Uwagi

- Etykiety pielęgnacyjne na tkaninach zawierają dodatkowe informacje ułatwiające wybór programu.
- Aktualizacja oprogramowania może sprawić, że dostępne będą dodatkowe funkcje.
Jeśli aktualizacja oprogramowania jest dostępna, w aplikacji Home Connect będzie można znaleźć więcej informacji.

Program	Opis	maks. załadunek (kg)
Bawełna	<p>Pranie wytrzymałych tkanin z bawełny, lnu i włókien mieszanych.</p> <p>Nadaje się również jako program krótki dla normalnie zabrudzonych ubrań, w przypadku aktywowania varioSpeed.</p> <p>Ustawienie programu:</p> <ul style="list-style-type: none"> ■ maks. 90°C ■ maks. 1600 obr./min 	10,0 5,0 ¹
Eco 40-60	<p>Pranie tekstyliów z bawełny, lnu i włókien mieszanych.</p> <p>Uwaga: Tekstylia, które zgodnie z symbolem pielęgnacyjnym przeznaczone są do prania w temperaturze od 40°C  do 60°C , można prać razem. Skuteczność prania odpowiada najlepszej klasie skuteczności prania według norm prawnych.</p> <p>W przypadku tego programu temperatura prania zostanie automatycznie dopasowana tak, aby osiągnąć optymalną efektywność energetyczną przy najlepszej skuteczności prania. Nie można zmienić temperatury prania.</p> <p>Ustawienie programu:</p> <p>Uwaga: W przypadku tego programu nie da się nastawić temperatury i jest ona ustalona automatycznie.</p> <ul style="list-style-type: none"> ■ maks. - °C ■ maks. 1600 obr./min 	10,0



¹ Aktywowano **varioSpeed**

² Pranie nie jest możliwe.

Program	Opis	maks. załadunek (kg)
Syntetyki	Pranie tekstyliów z włókien syntetycznych i mieszanych. Ustawienie programu: ■ maks. 60 °C ■ maks. 1400 obr./min	4,0
Mix szybki	Pranie tekstyliów z bawełny, lnu, włókien syntetycznych i mieszanych. Program przeznaczony do lekko zabrudzonego prania. Ustawienie programu: ■ maks. 60 °C ■ maks. 1600 obr/min	4,0
Delikatne/Jedwab	Pranie delikatnych wyrobów tekstylnych z jedwabiu, wiskozy i syntetyków. Używać środka piorącego do tkanin delikatnych lub jedwabiu. Uwaga: Wyjątkowo delikatne tkaniny lub tekstylia z haftkami lub fiszbinami prać w specjalnych siatkach do prania. Ustawienie programu: ■ maks. 40 °C ■ maks. 800 obr/min	2,0
 Wełna	Pranie tkanin wełnianych lub z domieszką wełny, nadających się do prania ręcznego lub w pralce. Aby zapobiec zbieganiu się prania, bęben bardzo delikatnie porusza prane tekstylia, zachowując dłuższe przerwy w procesie prania. Używać środka piorącego do wełny. Ustawienie programu: ■ maks. 40 °C ■ maks. 800 obr/min	2,0
powerSpeed 59'	Pranie tekstyliów z bawełny, lnu, włókien syntetycznych i mieszanych. Program przeznaczony do lekko i normalnie zabrudzonego prania. Optymalny rezultat prania w ciągu niecałej godziny. Ustawienie programu: ■ maks. 40 °C ■ maks. 1400 obr/min	5,0

¹ Aktywowano **varioSpeed**

² Pranie nie jest możliwe.

Program	Opis	maks. załadunek (kg)
Płukanie	Płukanie z późniejszym wirowaniem i odpompowaniem wody. Ustawienie programu: maks. 1600 obr./min.	–
Wirowanie/Odpompowanie	Wirowanie i odpompowanie wody. Jeśli woda ma zostać tylko odpompowana, aktywować 0. Pranie nie zostanie odwirowane. Ustawienie programu: maks. 1600 obr./min.	–
Programy z aplikacji → 	Programy dodatkowe można wybierać bezpośrednio przez aplikację Home Connect. Opis programów jest dostępny w aplikacji Home Connect. Uwaga: Urządzenie musi być połączone z siecią domową i zarejestrowane w aplikacji Home Connect. → "Home Connect ", Strona 42	–
Outdoor Impregnacja	Pranie tekstyliów odpornych na działanie czynników atmosferycznych, odzieży wierzchniej z technologią membranową i wodoodpornym wykończeniem. Program odpowiedni do prania z późniejszą impregnacją. Używać środka piorącego do odzieży wierzchniej. Używać środka impregnującego nadającego się do prania maszynowego. Nie używać płynu do płukania tkanin. Wsypać środek piorący do odzieży wierzchniej do przegródki dozowania ręcznego. Gdy program zostanie zatrzymany przed ostatnim płukaniem, dodać środek impregnujący do przegródki dozowania ręcznego. Nacisnąć   , aby kontynuować program. → "Szufladka na środki piorące", Strona 18 Dodatkowa pielęgnacja prania według zaleceń producenta. Ustawienie programu: <ul style="list-style-type: none"> ■ maks. 40 °C ■ maks. 800 obr/min 	1,0

¹ Aktywowano **varioSpeed**

² Pranie nie jest możliwe.

Program	Opis	maks. załadunek (kg)
smartFinish 	<p>Odpowiednie do koszul, t-shirtów i podobnych tekstyliów z bawełny, lnu i włókien mieszanych.</p> <p>Program do podgrzewania i poddawania suchych tekstyliów działaniu pary wodnej, aby po zakończeniu programu rozwiesić je lub aby późniejsze ich prasowanie było łatwiejsze.</p> <p>Załadunek programu wynosi maksymalnie pięć koszul lub pięć t-shirtów.</p> <p>Aktywować varioSpeed, jeżeli para ma być użyta jedynie do jednej sztuki prania.</p> <p>Uwagi</p> <ul style="list-style-type: none"> ■ Od razu po zakończeniu programu rozwiesić lub prasować ciepłe i poddane działaniu pary tekstylia. ■ Tekstylia nie będą poddane praniu ani czyszczeniu. Nie używać środków piorących ani pielęgnacyjnych. ■ Para wodna jest gorąca i może spowodować uszkodzenia określonych typów tkanin i tekstyliów. <p>Z tego względu program jest nieodpowiedni do tekstyliów outdoorowych oraz tekstyliów z jedwabiu i wełny jak np. swetry.</p>	- ²
Automatyczny	<p>Pranie wytrzymałych tkanin z bawełny, syntetyków i włókien mieszanych.</p> <p>Stopień zabrudzenia i rodzaj tkaniny są automatycznie rozpoznawane. Proces prania zostaje dopasowany.</p> <p>Uwaga: W przypadku tego programu nie da się nastawić temperatury ani prędkości obrotowej wirowania i są one ustalone automatycznie.</p> <p>Temperatura wynosi maksymalnie 40 °C.</p> <p>Prędkość obrotowa wirowania wynosi maksymalnie 1400 obr./min.</p>	6,0
Super 15'/30'	<p>Pranie tekstyliów z bawełny, włókien syntetycznych i mieszanych.</p> <p>Krótki program do lekko zabrudzonych tekstyliów w małych ilościach.</p> <p>Czas trwania programu: ok. 30 minut.</p>	4,0 2,0 ¹

¹ Aktywowano **varioSpeed**

² Pranie nie jest możliwe.

Program	Opis	maks. załadunek (kg)
	W celu skrócenia czasu trwania programu do 15 minut, aktywować varioSpeed. Maksymalny ciężar wsadu zmniejsza się do 2,0 kg. Ustawienie programu: <ul style="list-style-type: none">■ maks. 40 °C■ maks. 1200 obr/min	
¹ Aktywowano varioSpeed		
² Pranie nie jest możliwe.		

10 Akcesoria

Używać oryginalnych elementów wyposażenia. Są one dokładnie dostosowane do urządzenia.

Uwaga: Niektóre elementy wyposażenia są dostępne w innych kolorach. Należy skontaktować się z → "Serwis", Strona 66.

	Zastosowanie	Numer zamówieniowy
Przedłużenie węża doprowadzającego wodę	Przedłużenie węża doprowadzającego zimną wodę lub węża z systemem Aquastop (2,50 m).	WZ10131
Nakładki mocujące	Poprawa stabilności urządzenia.	WX975600
Podest	Ustawić urządzenie na podwyższeniu, aby można było je łatwo załadować i rozładować.	WZWP20W
Środek czyszczący do pralek	Środki czyszczące do wnętrza urządzenia.	00311929

11 Pranie

11.1 Przygotowanie prania

UWAGA!

Przedmioty pozostawione w praniu mogą spowodować uszkodzenie pranych tekstyliów oraz bębna.

- ▶ Przed eksploatacją urządzenia wyjąć wszystkie przedmioty z kieszeni pranych tekstyliów.

Uwaga

Przygotowania pranie chroni urządzenie i tekstylia.

- Usunąć ziemię i piasek szczotką
- Posortować pranie według kolorów i tekstyliów, przestrzegając etykiet ze wskazówkami pielęgnacji

- Zamknąć wszystkie zapięcia na zamki błyskawiczne, rzepy, haftki i pętelki
- Związać pasy i paski z tkaniny oraz tasiemki
- Usnąć klamry i ołowiane taśmy z firanek
- niewielkie lub delikatne ubrania prać w specjalnej siatce do prania
- Duże i małe sztuki bielizny prać razem
- Ubrania ze świeżymi plamami prać niezwłocznie
- Ubrania z zaschniętymi plamami wstępnie oczyścić i prać kilka razy
- Ubrania wkładać do bębna nieposkładane

12 Środki piorące i pielęgnacyjne

Zalecenia producenta w zakresie stosowania i dozowania zamieszczone są na opakowaniu.

Uwagi

- W przypadku używania środków piorących w płynie stosować wyłącznie preparaty samopłynące.
- nie mieszać ze sobą różnych środków piorących w płynie
- nie mieszać środka piorącego z płynem do płukania
- Nie stosować starych i mocno zagęszczonych produktów.
- nie stosować środków zawierających rozpuszczalniki, substancje żrące lub wydzielające gazy
- środki farbujące stosować oszczędnie, sól może uszkodzić powłokę ze stali nierdzewnej
- nie stosować w urządzeniu środków odbarwiających
- nie napełniać octem pojemników dozujących → *Strona 40* do inteligentnego dozowania

13 Podstawowy sposób obsługi

13.1 Włączanie urządzenia

Uwaga: Przy pierwszym uruchamianiu urządzenia, po podłączeniu do prądu, proces włączania trwa do jednej minuty.

Wymaganie: Urządzenie jest odpowiednio ustawione i podłączone.
→ *"Ustawianie i podłączanie", Strona 13*

- ▶ Nacisnąć 

Proces włączania trwa kilka sekund.

- ✓ Przeprowadzany jest słyszalny test działania.



Uwaga: Oświetlenie bębna gaśnie automatycznie.

13.2 Ustawianie programu

1. Obrócić programator w celu wybrania żądanego programu.
→ *"Programy", Strona 30*
2. W razie potrzeby dopasować ustawienia programu.
→ *"Dopasowywanie ustawień programu", Strona 36*

Ustawianie programów dodatkowych

Wymaganie: Ustawione jest Home Connect.
→ *"Konfiguracja Home Connect", Strona 43*

1. Ustawić program **Programy z aplikacji** → .
2. Nacisnąć **Zdalny start** .
3. Aplikacja Home Connect pokazuje programy do wyboru.
3. Ustawić w aplikacji Home Connect program.
4. W razie potrzeby dopasować ustawienia programu.
→ *"Dopasowywanie ustawień programu", Strona 36*
5. Włączyć program.
→ *"Włączanie programu", Strona 37*

13.3 Dopasowywanie ustawień programu

Wymaganie: Program jest ustawiony.
→ *"Ustawianie programu", Strona 36*

- ▶ Dopasować ustawienia programu.
→ "Przyciski", Strona 26
- Przestrzegać informacji na temat Logika funkcjonowania
→ Strona 19.

Uwagi

- Ustawienia programu nie są zapisywane na stałe dla danego programu.
- Po włączeniu lub wyłączeniu inteligentnego systemu dozowania ustawienie zostanie zapisane.

13.4 Zapisywanie ustawień programu

Indywidualne ustawienia programu można zapisać w Ulubionych.

Wymagania

- Program jest ustawiony.
→ "Ustawianie programu", Strona 36
- Ustawienia programu zostały dopasowane.
→ "Dopasowywanie ustawień programu", Strona 36
- ▶ Przez ok. 3 sekundy naciskać **Ulubione**.

W celu wywołania zapisanego programu nacisnąć **Ulubione**.

Uwaga: W celu nadpisania zapisanego programu powtórzyć wymienione powyżej kroki.

13.5 Wkładanie prania

Uwaga: Aby uniknąć powstawania zagnieceń, przestrzegać maksymalnego załadunku programów.
→ "Programy", Strona 30

Wymagania

- Pranie jest przygotowane i posortowane.
→ "Pranie", Strona 35
- Bęben jest pusty.

1. Otworzyć drzwi.
2. Włożyć pranie do bębna.
3. Zamknąć drzwiczki.
Upewnić się, że w drzwiach urządzenia nie zostało przytrzaśnięte pranie.

13.6 Wsypywanie/wlewanie środka piorącego i pielęgnacyjnego

W przypadku programów, w których inteligentne dozowanie nie jest możliwe lub pożądane, środek piorący można dodać ręcznie.

Wskazówka: Oprócz stosowania inteligentnego dozowania możliwe jest dodawanie do przegródki dozowania ręcznego innych środków pielęgnacyjnych do tkanin, np. odplamiacza, krochmalu czy wybielacza. Do przegródki dozowania ręcznego nie dodawać środka piorącego, aby uniknąć jego przedawkowania lub powstawania w bębnie nadmiernej ilości piany.

Uwaga: Przestrzegać instrukcji dotyczących Środków piorących i pielęgnacyjnych → Strona 36.

1. Wyciągnąć szufladkę na środki piorące.
2. Dodać środek piorący.
→ "Szufladka na środki piorące", Strona 18
3. Jeżeli jest taka potrzeba, dodać środek pielęgnacyjny.
4. Wsunąć szufladkę na środki piorące.

13.7 Włączanie programu

Wymaganie: Program jest ustawiony.
→ "Ustawianie programu", Strona 36



- ▶ Nacisnąć  ▶.

pl Podstawowy sposób obsługi

- ✓ Bęben obraca się i trwa proces rozpoznawania załadunku, który może potrwać do 2 minut, następnie pobierana jest woda.
- ✓ Na wyświetlaczu pojawia się czas trwania programu lub czas zakończenia programu.
- ✓ Po zakończeniu programu na wyświetlaczu pojawia się: **End**.

13.8 Namaczanie prania

Uwaga: Dodatkowy środek piorący nie jest konieczny. Woda ze środkiem do namaczania jest następnie wykorzystywana do prania.

1. Włączyć program.
2. W celu zatrzymania programu po upływie ok. 10 minut nacisnąć  ▷.
3. W celu kontynuowania programu po upływie żądanego czasu namaczania nacisnąć  ▷.

13.9 Dokładanie prania

Po uruchomieniu programu można, w zależności od statusu programu, dołożyć lub wyjąć pranie.

1. Nacisnąć  ▷.

Praca urządzenia zostaje wstrzymana.

Uwaga: W przypadku potrzeby dołożenia prania, przestrzegać wskazówek na wyświetlaczu.

→ "Wyświetlacz", Strona 25

2. Otworzyć drzwi.
3. Dołożyć lub wyjąć pranie.
4. Zamknąć drzwi.
5. Nacisnąć  ▷.

13.10 Przerwanie programu

1. Nacisnąć  ▷.
2. Otworzyć drzwi.

Ze względu na bezpieczeństwo użytkownika drzwi urządzenia są zablokowane przy wysokiej temperaturze i wysokim poziomie wody.

- W przypadku wysokiej temperatury włączyć program **Płukanie**.
- Przy wysokim poziomie wody włączyć program **Wirowanie** lub ustawić odpowiedni program w celu odpompowania.
→ "Programy", Strona 30

3. Wyjąć pranie.

→ "Wyjąć pranie", Strona 38

13.11 Kontynuowanie programu w przypadku ustawienia Wirowanie stop

Wymagania

- Płukanie stop jest aktywowane.
→ "Przyciski", Strona 27
 - Ostatni cykl płukania ustawionego programu został zakończony i pranie leży w wodzie do płukania.
1. Ustawić program **Wirowanie** lub program do odpompowania.
→ "Programy", Strona 30
 2. Nacisnąć  ▷.

13.12 Wyjąć pranie

1. Otworzyć drzwi.
2. Wyjąć pranie z bębna.

13.13 Przełączyć urządzenie w tryb czuwania (stand-by)

1. Nacisnąć .

2. Wyrzeć do sucha kołnierz gumowy i usunąć ciała obce.

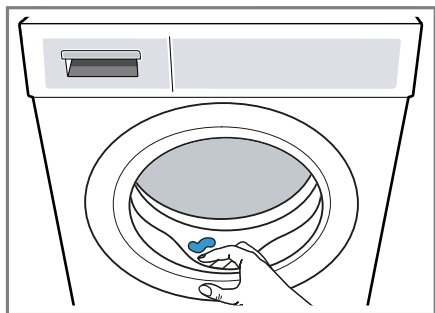



3. Drzwi urządzenia i dozownik na środki piorące pozostawić otwarte, aby pozostałości wody mogły odparować.

14 Zabezpieczenie przed dziećmi

Urządzenie można zabezpieczyć przed niezamierzonym użyciem elementów obsługi.

14.1 Aktywacja zabezpieczenia przed dziećmi

- ▶ Nacisnąć  **3 sek.** przez ok. 3 sekundy.
- ✓ Wyświetlacz pokazuje .
- ✓ Elementy obsługi są zablokowane.
- ✓ Zabezpieczenie przed dziećmi pozostaje aktywne również w trybie czuwania (standby) i jest aktywne w przypadku przerwy w dostawie prądu.

14.2 Dezaktywacja zabezpieczenia przed dziećmi

Wymaganie: Aby dezaktywacja zabezpieczenia przed dziećmi była możliwa, urządzenie musi być włączone.

- ▶ Nacisnąć  **3 sek.** przez ok. 3 sekundy.

Aby nie przerywać bieżącego programu, programator musi być ustawiony na program wyjściowy.

- ✓ Na wyświetlaczu gaśnie .

15 Inteligentny system dozowania

W zależności od programu i jego ustawień system automatycznie dozuje optymalne ilości płynnego środka piorącego i zmiękczacza.

15.1 Uruchamianie programu z inteligentnym systemem dozowania

Jeżeli użytkownik nie chce ręcznie dozować środka piorącego w płynie lub płynu zmiękczającego, używać inteligentnego systemu dozowania. Dostępność tej funkcji jest zależna od ustawionego programu i jest aktywowana automatycznie.

Uwaga

Jeżeli używany jest inteligentny system dozowania, nie napełniać komory do ręcznego dozowania dodatkowymi środkami piorącymi ani płynami zmiękczającymi.

→ "Wsypywanie/wlewanie środka piorącego i pielęgnacyjnego", Strona 37

Jeżeli użytkownik chce dla ustawionego programu dozować ręcznie, należy uwzględnić następujące wskazówki:

- Przed rozpoczęciem programu dezaktywować inteligentny system dozowania. Ustawienia zostaną zachowane również w trybie czuwania (standby) urządzenia.
 - "Przyciski", Strona 26
 - "Przyciski", Strona 27

pl Inteligentny system dozowania

- Wlać środek piorący lub płyn zmiękczejący do komory do ręcznego dozowania.
→ *"Wsypanywanie/wlewanie środka piorącego i pielęgnacyjnego"*, Strona 37
- Przed zakończeniu programu aktywować inteligentny system dozowania.
→ *"Przyciski"*, Strona 26
→ *"Przyciski"*, Strona 27

Wymagania

- Pranie jest przygotowane.
→ *"Przygotowanie prania"*, Strona 35
 - Pranie jest posortowane.
 - Pranie jest włożone.
→ *"Wkładanie prania"*, Strona 37
 - Program jest ustawiony.
→ *"Ustawianie programu"*, Strona 36
 - Inteligentny system dozowania został aktywowany.
→ *"Przyciski"*, Strona 26
→ *"Wyświetlacz"*, Strona 25
1. Napełnić pojemnik dozujący.
→ *"Napełnianie pojemnika dozującego"*, Strona 40
Aby zastąpić zawartość pojemnika dozującego na inny produkt, wyczyścić dozownik na środki piorące.
→ *"Czyszczenie szufladki na środki piorące"*, Strona 46
 2. Jeżeli jest taka potrzeba, dopasować zawartość pojemnika dozującego → Strona 41.
 3. W razie potrzeby dopasować podstawową ilość dozowanych środków → Strona 40.
 4. W razie potrzeby dopasować ustawienia programu.
→ *"Dopasowywanie ustawień programu"*, Strona 36

5. Włączyć program.
→ *"Włączanie programu"*, Strona 37
6. Wyjąć pranie.
→ *"Wyjąć pranie"*, Strona 38

15.2 Napełnianie pojemnika dozującego:

Jeżeli używane są inteligentne systemy dozowania lub urządzenie pokazuje podczas pracy informacje, napełnić pojemniki dozujące.

Uwaga: Pojemniki dozujące napełniać wyłącznie odpowiednimi środkami piorącymi i pielęgnującymi
→ Strona 36.

Jeżeli istnieje potrzeba uzupełnienia środka piorącego w płynie lub płynu zmiękczejącego w pojemniku dozującym, używać tego samego środka. Jeżeli istnieje potrzeba zamiany środka piorącego w płynie lub płynu zmiękczejącego w pojemniku dozującym lub dozownik na środki piorące jest zanieczyszczony, wyczyścić uprzednio dozownik na środki piorące.

→ *"Czyszczenie szufladki na środki piorące"*, Strona 46



W celu stosowania środka piorącego w płynie w obu pojemnikach dozujących należy wprowadzić odpowiednie ustawienia Zawartość pojemników dozujących → Strona 41.

Wymaganie: Wyświetlacz pokazuje wskazówkę, aby napełnić pojemnik dozujący.
→ *"Wyświetlacz"*, Strona 25

1. Wyciągnąć szufladkę na środki piorące.

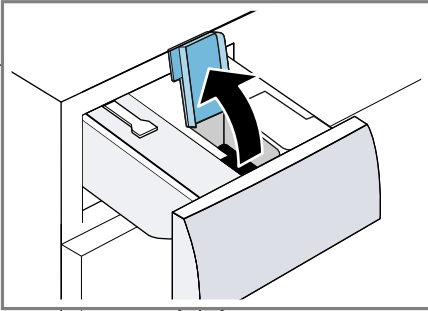
- Otworzyć pokrywę systemu dozowania.



- Wlać środek piorący w płynię  oraz płyn do płukania  do odpowiednich pojemników dozujących. → "Szufladka na środki piorące", Strona 18

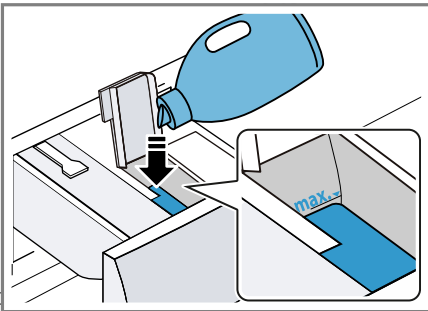

Podczas napełniania nie przekraczać oznaczenia maksymalnego stanu napełnienia.

- Zamknąć pokrywę systemu dozowania.
Uwaga: Aby zapobiec wysychaniu środka piorącego w płynie lub płynu do płukania tkanin, zamknąć pokrywę natychmiast po napełnieniu.
- Jeżeli jest taka potrzeba, dolać ręcznie pomocniczego środka piorącego do komory.
→ "Wsypywanie/wlewanie środka piorącego i pielęgnacyjnego", Strona 37



- Wsunąć szufladkę na środki piorące.
- Dopasować podstawową ilość dozowanych środków → Strona 41.

15.3 Zawartość pojemnika dozującego

Uwagi

- W przypadku zmiany zawartości pojemnika dozującego podstawowa ilość dozowanych środków dla tego pojemnika zostanie zresetowana.
- Jeśli oba pojemniki dozujące są napełnione środkiem piorącym w płynie, należy dokonać wyboru pojemnika dozującego, który będzie używany podczas prania.



Dopasowywanie zawartości pojemnika dozującego

- Naciskać **i-Dos 2** przez ok. 3 sekundy.
- W celu ustawienia  nacisnąć **i-Dos 2**.
- ✓ Wyświetlacz pokazuje .
- W celu zakończenia ustawiania czekać przez krótki czas.

15.4 Podstawowa ilość dozowanych środków

Podstawowa ilość dozowanych środków zależy od zaleceń producenta środka piorącego, twardości wody i stopnia zabrudzenia prania. Zawsze ustawiać podstawową ilość dozowanych środków, która odpowiada dozowaniu w przypadku normalnego załadunku 4,5 kg.

Dopasowywanie podstawowej ilości dozowanych środków

1. Naciskać **i-Dos 1** przez ok. 3 sekundy.
 - ✓ Na wyświetlaczu widoczne jest ustawienie podstawowej ilości dozowanego środka dla .
2. W celu dopasowania ustawienia nacisnąć  / .
3. W celu zakończenia ustawiania czekać przez krótki czas.

Uwaga: W celu dopasowania podstawowej ilości dozowanego środka dla  powtórzyć wymienione powyżej czynności za pomocą **i-Dos 2**.

16 Home Connect

To urządzenie może się łączyć z siecią. Połączyć urządzenie z urządzeniem mobilnym, aby umożliwić sobie obsługiwanie jego funkcji przy użyciu aplikacji Home Connect, dostosowywanie jego ustawień podstawowych i monitorowanie jego aktualnego stanu.

Usługi Home Connect nie są dostępne we wszystkich krajach. Dostępność funkcji Home Connect jest uzależniona od dostępności usług Home Connect w kraju użytkownika. Informacje na ten temat można znaleźć na: www.home-connect.com.

Aplikacja Home Connect prowadzi użytkownika przez cały proces rejestracji. W celu dokonania ustawień należy postępować zgodnie ze wskazówkami generowanymi przez aplikację Home Connect.

Wskazówki

- Zastosować się do dołączonych dokumentów dotyczących funkcji Home Connect.
- Należy się też stosować do wskazówek wyświetlanych w aplikacji Home Connect.

Uwagi

- Należy przestrzegać zasad bezpieczeństwa zawartych w niniejszej instrukcji obsługi i upewnić się, że będą one przestrzegane także w przypadku zdalnego sterowania urządzeniem za pośrednictwem aplikacji Home Connect.
→ "Bezpieczeństwo", Strona 4
- Obsługa urządzenia przy użyciu znajdujących się na nim elementów ma zawsze pierwszeństwo. W tym czasie obsługa urządzenia za pośrednictwem aplikacji Home Connect nie jest możliwa.

16.1 Konfiguracja aplikacji Home Connect

1. Zainstalować aplikację Home Connect na mobilnym urządzeniu końcowym.



1

2. Uruchomić aplikację Home Connect i skonfigurować dostęp do Home Connect.

Aplikacja Home Connect prowadzi użytkownika przez cały proces rejestracji.

¹ Apple App Store i logo Apple App Store są znakami towarowymi firmy Apple Inc. Google Play oraz logo Google Play są znakami towarowymi firmy Google LLC.

16.2 Konfiguracja Home Connect

Wymagania

- Aplikacja Home Connect jest skonfigurowana na mobilnym urządzeniu końcowym.
 - Na routerze jest aktywowane Wi-Fi.
 - W miejscu ustawienia urządzenie znajduje się w zasięgu domowej sieci WLAN (Wi-Fi).
1. Naciskać **Zdalny start**  przez ok. 3 sekundy.
 2. Postępować zgodnie ze wskazówkami wyświetlanymi przez aplikację Home Connect.

16.3 Menu Home Connect

W menu Home Connect można znaleźć wszystkie ustawienia Home Connect.

Home Connect Wywołanie menu

- ▶ Naciskać **Zdalny start**  przez co najmniej 3 sekundy.
- ✓ Wyświetlacz pokazuje pierwsze ustawienie menu Home Connect.

Home Connect Nawigacja w menu

- ▶ Nacisnąć krótko **Zdalny start** , aż na wyświetlaczu pojawi się żądane ustawienie.

Home Connect Wyjście z menu

- ▶ Naciskać **Zdalny start**  przez co najmniej 3 sekundy.

16.4 Aktywacja Wi-Fi na urządzeniu

Wymagania

- Wywołano menu Home Connect.
→ "Home Connect Wywołanie menu", Strona 43
- Wyświetlacz pokazuje **oFF**.

- ▶ W celu zmiany ustawienia nacisnąć na  ▷.
- ✓ Wyświetlacz pokazuje **on**, jeśli Wi-Fi zostało aktywowane.

Uwaga: Jeśli Wi-Fi jest aktywowane, na wyświetlaczu pojawia się na przemian **on** i siła sygnału Wi-Fi.

16.5 Dezaktywacja Wi-Fi na urządzeniu

Wymagania

- Wywołano menu Home Connect.
→ "Home Connect Wywołanie menu", Strona 43
- Wyświetlacz pokazuje **on**.
- ▶ W celu zmiany ustawienia nacisnąć na  ▷.
- ✓ Wyświetlacz pokazuje **oFF**, jeśli Wi-Fi zostało zdezaktywowane.

16.6 Resetowanie ustawień sieciowych urządzenia

Wymagania

- Wywołano menu Home Connect.
→ "Home Connect Wywołanie menu", Strona 43
- Wyświetlacz pokazuje **rEs**.
- ▶ Naciskać  ▷ przez co najmniej 3 sekundy.
- ✓ Ustawienia sieciowe zostaną zresetowane.

16.7 Zdalne włączanie

Zezwolić na zdalne włączanie urządzenia poprzez aplikację Home Connect.

Uwaga



Ze względów bezpieczeństwa zdalne włączanie zostanie dezaktywowane w następujących przypadkach:

- Drzwi urządzenia zostaną otwarte.
- Przycisk **Zdalny start**  zostaje wciśnięty.



- Po przerwie w zasilaniu.

Aktywacja zdalnego włączania

Wymagania

- Urządzenie jest połączone z domową siecią WLAN (WiFi).
- Urządzenie jest połączone z aplikacją Home Connect.
- Wybrany został program.
- Drzwiczki urządzenia są zamknięte.
- Szufladka na środki piorące jest wsunięta.
- ▶ Nacisnąć **Zdalny start** .
- ✓ Świeci się , możliwe jest zdalne włączanie urządzenia za pośrednictwem aplikacji Home Connect.

Dezaktywacja funkcji zdalnego włączania

- ▶ Nacisnąć **Zdalny start** .
- ✓  gaśnie.

16.8 Zdalna diagnostyka

Serwis może uzyskać dostęp do urządzenia za pośrednictwem funkcji diagnostyki zdalnej, jeżeli użytkownik zwróci się do serwisu z odpowiednim wnioskiem, urządzenie jest połączone z Home Connect serwerem, a funkcja zdalnej diagnostyki jest dostępna w kraju użytkownika urządzenia.

Wskazówka: Szczegółowe informacje oraz wskazówki na temat dostępności zdalnej diagnostyki w danym kraju można znaleźć w zakładce Serwis/Wsparcie techniczne na lokalnej stronie internetowej: www.home-connect.com.

16.9 Ochrona danych

Należy się zapoznać z informacjami dotyczącymi ochrony danych. Podczas pierwszego łączenia urządzenia z posiadającą dostęp do Internetu siecią domową urządzenie

przesyła do serwera Home Connect następujące kategorie danych (pierwsza rejestracja):

- Jednoznaczny identyfikator urządzenia (złożony z kluczy urządzenia i adresu MAC zintegrowanego modułu telekomunikacyjnego Wi-Fi).
- Certyfikat bezpieczeństwa modułu telekomunikacyjnego Wi-Fi (w celu informatycznego zabezpieczenia połączenia).
- Aktualna wersja oprogramowania oraz wersja osprzętu urządzenia AGD.
- Status ewentualnego przeprowadzonego wcześniej przywrócenia ustawień fabrycznych.

Pierwsza rejestracja wstępnie konfiguruje funkcje Home Connect i jest wymagana dopiero, gdy użytkownik zamierza po raz pierwszy skorzystać z funkcji Home Connect.

Uwaga: Należy pamiętać, że funkcje Home Connect są dostępne tylko w połączeniu z aplikacją Home Connect. Informacje dotyczące ochrony danych osobowych można wyświetlać w aplikacji Home Connect.

17 Ustawienia podstawowe

Ustawienia podstawowe urządzenia można dostosować do indywidualnych potrzeb.

17.1 Przegląd ustawień podstawowych

Uwaga: Aktualizacja oprogramowania może sprawić, że dostępne będą dodatkowe funkcje.

Jeśli aktualizacja oprogramowania jest dostępna, w aplikacji Home Connect będzie można znaleźć więcej informacji.

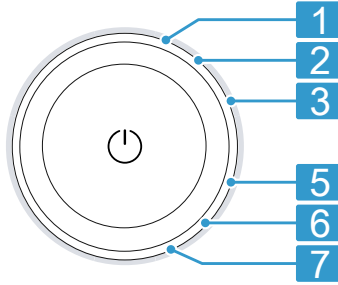

Pozycja	Ustawienie podstawowe	Wybór	Opis
1	Sygnał zakończenia	0 (wył.) 1 (cichy) 2 (średni) 3 (głośny) 4 (bardzo głośny)	Ustawianie głośności sygnалу po zakończeniu programu.
2	Dźwięk przycisków	0 (wył.) 1 (cichy) 2 (średni) 3 (głośny) 4 (bardzo głośny)	Ustawianie głośności sygnалу przy naciśnięciu przycisków.
3	Jasność wyświetlacza	1 (niska) 2 (średni) 3 (wysoki) 4 (bardzo wysoka)	Ustawianie jasności wyświetlacza.
5	Przypomnienie o czyszczeniu bębna	On (wł.) OFF (wył.)	Aktywacja lub dezaktywacja przypomnienia o konieczności czyszczenia bębna.

6	Licznik programów	Wskazać liczbę zakończonych programów.
7	Ustawienia fabryczne	Przywracanie ustawień fabrycznych urządzenia.

17.2 Zmiana ustawień podstawowych

Wymaganie: Wyświetlacz pokazuje wszystkie dodatkowe przyciski.
 → "Włączanie i wyłączanie wyświetlania dodatkowych przycisków",
 Strona 20

1. Aby otworzyć menu ustawień podstawowych, naciśnąć **Ustaw. fabr.**
2. Wybrać żądane ustawienie podstawowe.
 → "Przegląd ustawień podstawowych", Strona 45
3. Dopasować ustawienie podstawowe:
 - W celu zmiany wartości naciśnąć \wedge lub \vee .
 - W celu przywrócenia ustawień fabrycznych urządzenia naciśnąć $\square \triangleright$ przez ok. 3 sekundy.
4. Aby zapisać ustawienia, naciśnąć **Ustaw. fabr.**

18 Licznik programów

Licznik programów wskazuje liczbę zakończonych programów.

18.1 Wywoływanie licznika programów

1. Naciśnąć **Ustaw. fabr.**
2. Ustawić program na pozycję 6.

19 Czyszczenie i pielęgnacja

Aby urządzenie długo zachowało sprawność, należy je starannie czyścić i pielęgnować.

19.1 Czyszczenie bębna

WAŻNE

Ryzyko odniesienia obrażeń!

Pranie w niskich temperaturach przez dłuższy czas i brak wentylacji urządzenia mogą uszkodzić bęben i prowadzić do obrażeń.

- ▶ Regularnie stosować program do czyszczenia bębna i prac w temperaturze minimum 60 C.
- ▶ Po każdym użyciu pozostawić urządzenie z otwartymi drzwiami i szufladką na środki piorące do wyschnięcia.
- ▶ Wybrać w aplikacji **Bawełna 90°C** program Home Connect lub program czyszczenia bębna.
 Przeprowadzić program bez wsadu i z dodatkiem środka do pielęgnacji urządzenia
 → "Akcesoria", Strona 35 lub z dodatkiem proszku z wybielaczem.

19.2 Czyszczenie szufladki na środki piorące

Jeżeli istnieje potrzeba zmiany środka piorącego w płynie lub płynu miękczającego w pojemniku dozującym na inny produkt lub szufladka

na środki piorące jest zanieczyszczona, wyciągnąć szufladkę na środki piorące.

UWAGA!

Zespół pompy zawiera części elektroniczne. Podzespoły elektroniczne mogą zostać uszkodzone w wyniku kontaktu z cieczami.

- ▶ Zespołu pompy nie wolno myć w zmywarce do naczyń ani zanurzać w wodzie.
- ▶ Chronić znajdujące się z tyłu przyłącze elektryczne przed wilgocią, środkami piorącymi i pozostałościami płynu do płukania tkanin.

1. Przełączyć urządzenie w tryb czuwania (standby).
→ "Przełączyć urządzenie w tryb czuwania (standby)", Strona 38
2. Wyciągnąć szufladkę na środki piorące.
3. Wkład nacisnąć w dół i wyjąć szufladkę na środki piorące.

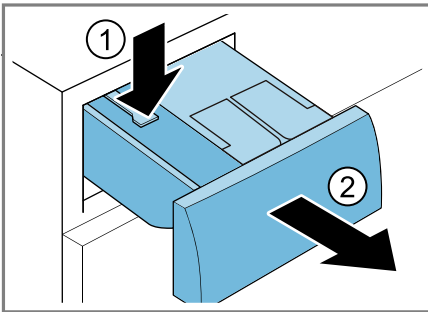

4. Wyjąć agregat pompowy.

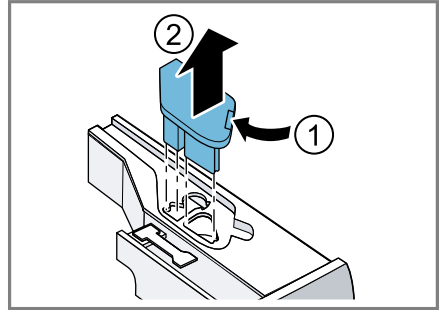

5. Odblokować pokrywę szufladki na środki piorące i zdjąć.

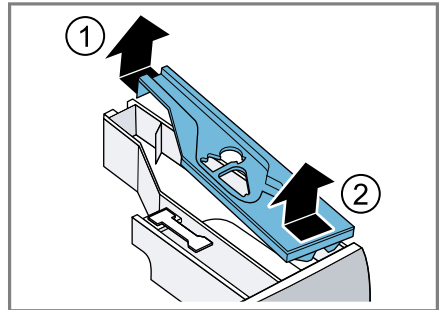

6. Opróżnić szufladkę na środki piorące.

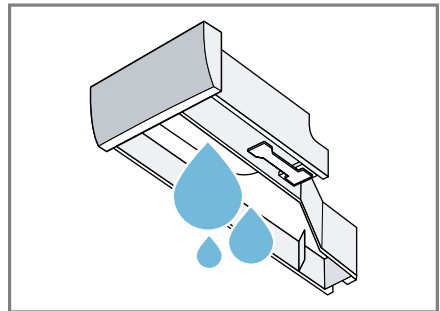

pl Czyszczenie i pielęgnacja

7. Wyczyścić agregat pompowy wilgotną ściereczką.

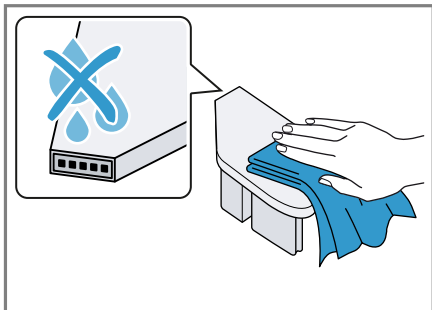

8. Szufladkę na środki piorące oraz pokrywę wyczyścić miękką, wilgotną ściereczką lub za pomocą słuchawki prysznicowej.

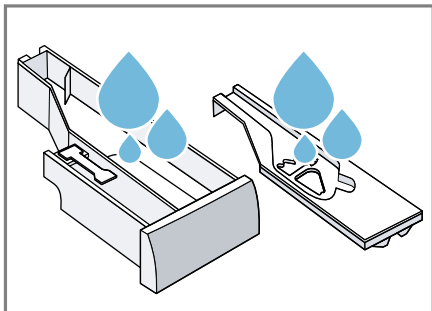

9. Następnie osuszyć szufladkę na środki piorące, pokrywę oraz agregat pompowy i włożyć na miejsce.

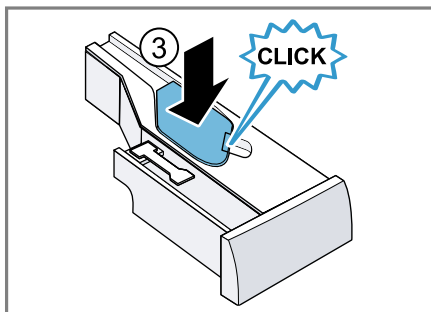
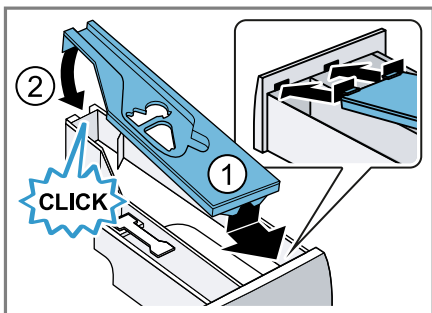

10. Wyczyścić obudowę szufladki na środki piorące w urządzeniu.

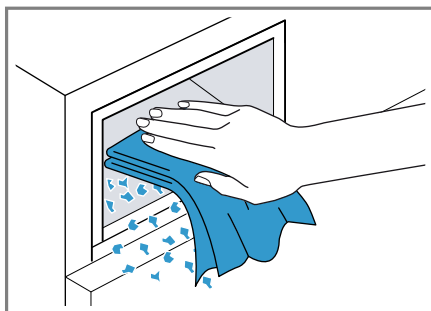

11. Wsunąć szufladkę na środki piorące.

19.3 Czyszczenie pompy wody

Regularnie czyścić pompę wody, minimum jednak raz w roku oraz w przypadku objawów usterek, np. zatorów lub odgłosów stukania.

Opróżnianie pompy wody

1. Zakręcić zawór wody.
2. Przełączyć urządzenie w tryb czuwania (standby).
→ "Przełączyć urządzenie w tryb czuwania (standby)", Strona 38
3. Odłączyć wtyczkę urządzenia od sieci elektrycznej. Odłączyć wtyczkę urządzenia od sieci elektrycznej.

4. Otworzyć pokrywę serwisową i zdjąć ją.

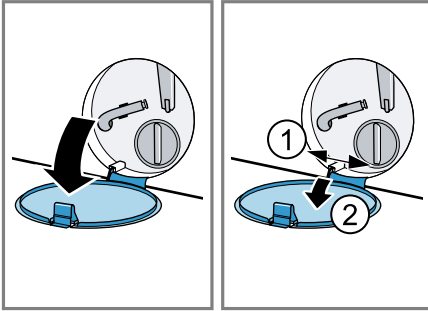

5. Wsunąć pod otwór wystarczająco duże naczynie.

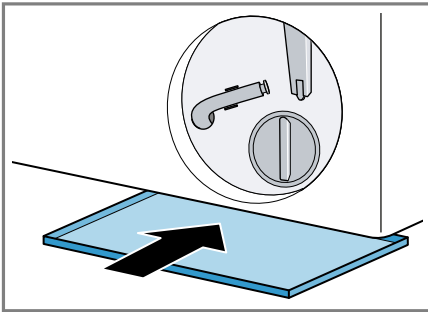

6. Zdjąć wąż spustowy z uchwytu.

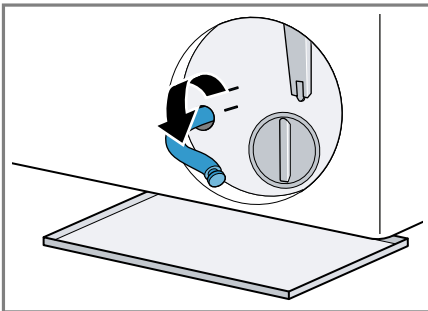

7. **⚠ WAŻNE - Ryzyko oparzenia!**
Roztwór środka piorącego jest gorący podczas prania w wysokich temperaturach.

- ▶ Nie dotykać gorącego roztworu środka piorącego.

Aby spuścić roztwór środka piorącego do naczynia, zdjąć zatyczkę.

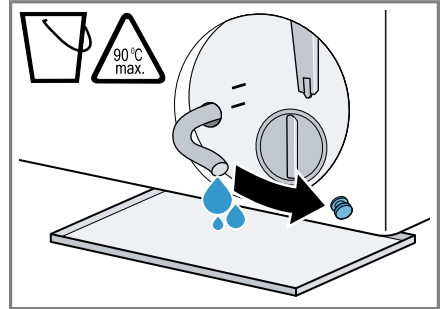

8. Włożyć zatyczkę.

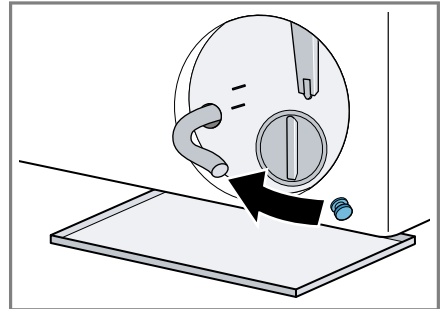

9. Zablokować wąż spustowy w uchwycie.

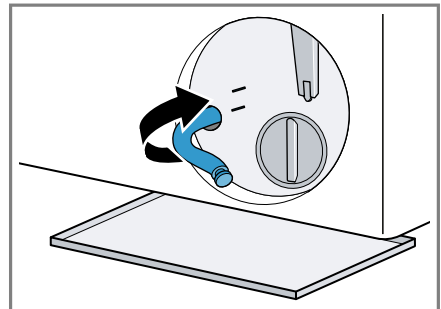

Czyszczenie pompy wody

Wymaganie: Pompa wody jest opróżniona. → *Strona 48*

1. Ponieważ w pompie wody mogą znajdować się resztki wody, należy zachować ostrożność, odkręcając pokrywę pompy.
 - Większe zabrudzenia mogą spowodować, że wkład filtracyjny utknie w obudowie pompy. Usunąć zabrudzenia i wyjąć wkład filtracyjny.

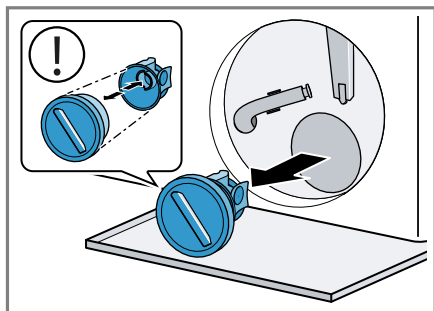

2. Wyczyścić wnętrze, gwint pokrywy oraz obudowę pompy.

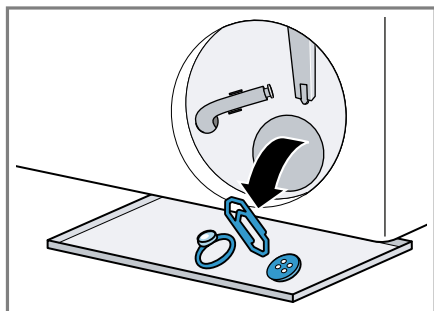

Pokrywa pompy składa się z dwóch elementów, które można rozmontować w celu czyszczenia.

3. Upewnić się że oba wirniki pompy mogą się obracać.

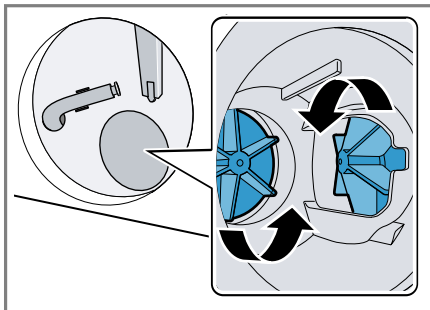

4. Założyć pokrywę pompy.
 - Upewnić się, że elementy pokrywy pompy są poprawnie zamontowane.

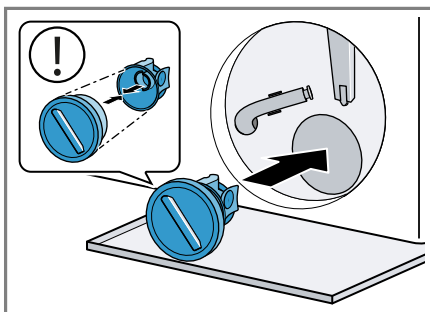

5. Przykręcić do oporu pokrywę pompy.

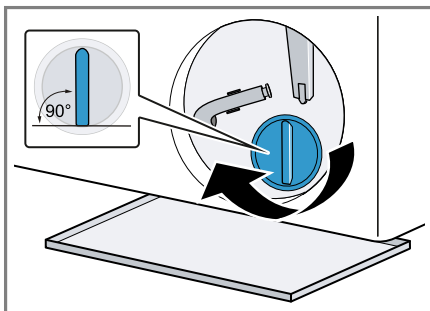

Uchwyt pokrywy pompy musi być ustawiony pionowo.

6. Założyć i zamknąć pokrywę serwisową.

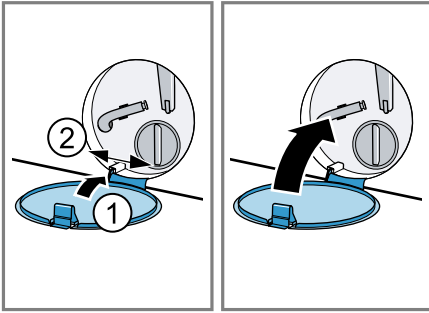

19.4 Wyczyścić otwór wpustowy w gumowym rękawie

Regularnie sprawdzać otwór wpustowy w rękawie gumowym pod kątem zatkania i oczyszczać go.

1. Otwieranie drzwi urządzenia.
2. Usunąć przyczynę zatkania z otworu wpustowego.

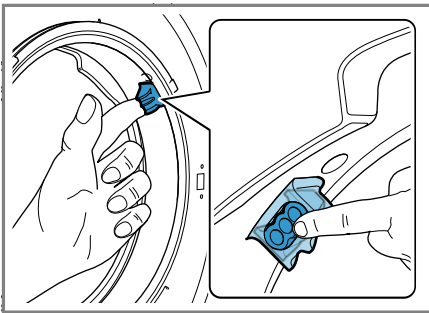

Uwaga: Nie używać ostrych i kłujących przedmiotów.

20 Usuwanie usterek





Mniejsze usterek urządzenia można usuwać samodzielnie. Przed skontaktowaniem się z serwisem należy się zapoznać z informacjami na temat samodzielnego usuwania usterek. Pozwoli to uniknąć niepotrzebnych kosztów.

OSTRZEŻENIE



Ryzyko porażenia prądem!



Nieprawidłowo przeprowadzone naprawy stanowią poważne zagrożenie.







- ▶ Naprawy urządzenia mogą być wykonywane wyłącznie przez wykwalifikowany personel.
- ▶ Do naprawy urządzenia należy używać wyłącznie oryginalnych części zamiennych.
- ▶ W przypadku uszkodzenia przewodu sieciowego tego urządzenia należy zlecić jego wymianę przez producenta, jego serwis lub przez odpowiednio wykwalifikowaną osobę, co jest koniecznym warunkiem wykluczenia zagrożeń.

Usterka	Przyczyna i rozwiązywanie problemów
Wyświetlacz jest wygaszony i miga    .	Tryb oszczędzania energii jest aktywny. <ul style="list-style-type: none"> ▶ Nacisnąć  . ✓ Wyświetlacz zostanie ponownie wzbudzony.
"E:30 / -80"	Rura odpływowa lub wąż odprowadzający wodę są zapchane. <ul style="list-style-type: none"> ▶ Wyczyścić rurę odpływową i wąż odprowadzający wodę.
	Rura odpływowa lub wąż odprowadzający wodę są zgięte lub zakleszczone. <ul style="list-style-type: none"> ▶ Upewnić się, że rura spustowa i wąż odpływowy nie są zagięte lub zakleszczone.
	Wąż odprowadzający wodę jest podłączony zbyt wysoko. <ul style="list-style-type: none"> ▶ Wąż odprowadzający wodę zamontować na wysokości maksymalnie 1 m.
	Zamontowano niedozwolone przedłużenie na węży odprowadzającym wodę. <ul style="list-style-type: none"> ▶ Usunąć niedozwolony element przedłużający na węży odprowadzającym wodę. → "Podłączanie urządzenia", Strona 15
	Zapchana pompa wody. <ul style="list-style-type: none"> ▶ → "Czyszczenie pompy wody", Strona 48
	Pokrywa pompy nie jest właściwie zmontowana. <ul style="list-style-type: none"> ▶ Zmontować właściwie pokrywę pompy.
	Pokrywa pompy nie jest całkowicie przykręcona.





Usterka	Przyczyna i rozwiązywanie problemów
"E:30 / -80"	<ul style="list-style-type: none"> ▶ Upewnić się, że pokrywa pompy jest wkręcona do oporu. Uchwyt pokrywy pompy musi być ustawiony pionowo. <hr/> <p>Ilość dozowanego środka piorącego jest zbyt duża.</p> <ul style="list-style-type: none"> ▶ Środek doraźny: Wymieszać jedną łyżkę stołową płynu do płukania tkanin z 0,5 l wody i wlać mieszankę do komory ręcznego dozowania (nie stosować w przypadku odzieży wierzchniej, sportowej i puchowej). ▶ Jeśli aktywowane jest inteligentne dozowanie, zmniejszyć podstawową ilość dozowanych środków → <i>Strona 41</i>. ▶ W przypadku dozowania ręcznego należy zmniejszyć ilość środka piorącego przy następnym cyklu prania z takim samym załadunkiem.
"E:38 / -25 / -26"	<p>Zapchana pompa wody.</p> <ul style="list-style-type: none"> ▶ → <i>"Czyszczenie bębna"</i>, <i>Strona 46</i> <p>W przypadku ponownego wyświetlenia błędu:</p> <ul style="list-style-type: none"> ▶ → <i>"Czyszczenie pompy wody"</i>, <i>Strona 48</i> <hr/> <p>Otwór wlotowy kołnierza gumowego jest zapchany.</p> <ul style="list-style-type: none"> ▶ → <i>"Wyczyścić otwór wpustowy w gumowym rękawie"</i>, <i>Strona 51</i>
"E:10 / -00 / -10 / -20"	<p>Pompa inteligentnego systemu dozowania jest zablokowana.</p> <ol style="list-style-type: none"> 1. Wyłączyć urządzenie. 2. Wyczyścić agregat pompowy. → <i>"Czyszczenie szufladki na środki piorące"</i>, <i>Strona 46</i> 3. Włączyć urządzenie. 4. Jeśli wskazanie pojawi się ponownie po wyczyszczeniu agregatu pompy, wezwać serwis. → <i>"Serwis"</i>, <i>Strona 66</i> <p>Uwaga: Do momentu usunięcia usterki można dezaktywować inteligentny system dozowania i dozować ręcznie. → <i>"Przyciski"</i>, <i>Strona 26</i></p>
"H:32"	<p>System kontroli wyważenia przerwał wirowanie z powodu nierównomiernego rozłożenia prania.</p> <ul style="list-style-type: none"> ▶ Ponownie rozmieścić pranie w bębnie. <p>Uwaga: W miarę możliwości wkładać do bębna duże i małe sztuki prania. Rzeczy różnej wielkości zostają lepiej rozmieszczone podczas wirowania.</p>

Usterka	Przyczyna i rozwiązywanie problemów
"E:30 / -10" i/lub 	<p>Ciśnienie wody jest zbyt niskie. Usunięcie problemu nie jest możliwe.</p> <hr/> <p>Filtr w dopływie wody jest zapchany. ▶ Wyczyścić filtr w dopływie wody.</p> <hr/> <p>Zawór wody jest zamknięty. ▶ Otworzyć zawór wody.</p> <hr/> <p>Wąż doprowadzający wodę jest załamany lub przycięty. ▶ Upewnić się, że wąż doprowadzający wodę nie jest załamany ani przycięty.</p> <hr/> <p>Uszkodzony system pomiaru poziomu wody. Uwaga: Przy tym komunikacie o usterce urządzenie rozpoczyna proces odpompowywania.</p> <ol style="list-style-type: none"> 1. Najpierw odczekać ok. 5 minut aż proces odpompowywania zostanie zakończony. 2. Aby wyłączyć komunikat o błędzie, wyłączyć urządzenie. 3. Ponownie włączyć urządzenie. 4. Jeśli komunikat pojawi się ponownie, wezwać serwis. → "Serwis", Strona 66
"E:35 / -10"	<p>Woda na dnie obudowy urządzenia. ▶ Zamknąć zawór wody. ▶ Wezwać serwis. → "Serwis", Strona 66</p> <hr/> <p>Urządzenie jest nieszczelne. ▶ Zamknąć zawór wody. ▶ Wezwać serwis. → "Serwis", Strona 66</p>
	<p>Szufladka na środki piorące nie została całkowicie wsunięta. ▶ Wsunąć szufladę na środki piorące aż zgaśnie symbol.</p> <hr/> <p>Zespół pompy nie jest zamontowany.</p> <ol style="list-style-type: none"> 1. Włożyć zespół pompy do szufladki na środki piorące. → "Czyszczenie szufladki na środki piorące", Strona 46 2. Wsunąć szufladę na środki piorące aż zgaśnie symbol.

Usterka	Przyczyna i rozwiązywanie problemów
	<p>Ilość dozowanego środka piorącego jest zbyt duża.</p> <ul style="list-style-type: none"> ▶ Środek doraźny: Wymieszać jedną łyżkę stołową płynu do płukania tkanin z 0,5 l wody i wlać mieszankę do komory ręcznego dozowania (nie stosować w przypadku odzieży wierzchniej, sportowej i puchowej). ▶ Jeśli aktywowane jest inteligentne dozowanie, zmniejszyć podstawową ilość dozowanych środków → <i>Strona 41</i>. ▶ W przypadku dozowania ręcznego należy zmniejszyć ilość środka piorącego przy następnym cyklu prania z takim samym załadunkiem.
	<p>Wymagane jest czyszczenie bębna.</p> <ul style="list-style-type: none"> ▶ → <i>"Czyszczenie bębna", Strona 46</i>
<p>"E:30/-20"</p>	<p>Ilość dozowanego środka piorącego jest zbyt duża.</p> <ul style="list-style-type: none"> ▶ W przypadku dozowania ręcznego należy zmniejszyć ilość środka piorącego przy następnym cyklu prania z takim samym załadunkiem. <hr/> <p>Doprowadzona została dodatkowa woda.</p> <ul style="list-style-type: none"> ▶ Nie wolno dolewać wody do pracującego urządzenia. <hr/> <p>Uszkodzony zawór elektromagnetyczny.</p> <ul style="list-style-type: none"> ▶ Wezwać serwis. → <i>"Serwis", Strona 66</i>
<p>Wszystkie pozostałe kody błędów.</p>	<p>Zakłócenie działania</p> <ol style="list-style-type: none"> 1. Wyłączyć i ponownie włączyć urządzenie. 2. Jeżeli komunikat pojawi się ponownie, odłączyć urządzenie od sieci elektrycznej na co najmniej 30 sekund, wyciągając wtyczkę lub wyłączając odpowiedni bezpiecznik w skrzynce bezpiecznikowej. ✓ Jeżeli usterka była jednorazowa, komunikat znika. 3. Jeśli komunikat pojawi się ponownie, wezwać serwis. Podać serwisowi dokładną treść komunikatu o błędzie. → <i>"Serwis", Strona 66</i>
<p>Urządzenie nie działa.</p>	<p>Wtyczka przewodu przyłączeniowego nie jest włożona.</p> <ul style="list-style-type: none"> ▶ Podłączyć urządzenie do sieci elektrycznej. <hr/> <p>Wyłączył się bezpiecznik w skrzynce bezpiecznikowej.</p> <ul style="list-style-type: none"> ▶ Sprawdzić bezpiecznik w skrzynce bezpiecznikowej. <hr/> <p>Przerwa w dostawie prądu.</p>

Usterka	Przyczyna i rozwiązywanie problemów
Urządzenie nie działa.	<ul style="list-style-type: none"> ▶ Sprawdzić, czy działają inne urządzenia i oświetlenie pomieszczenia.
Program nie włącza się.	<p>Nie naciśnięto  .</p> <ul style="list-style-type: none"> ▶ Nacisnąć  .
	<p>Drzwi nie są zamknięte.</p> <ul style="list-style-type: none"> ▶ Zamknąć drzwi.
	<p>Zabezpieczenie przed dziećmi jest aktywowane.</p> <ul style="list-style-type: none"> ▶ Dezaktywować zabezpieczenie przed dziećmi. → "Dezaktywacja zabezpieczenia przed dziećmi", Strona 39
	<p>Aktywowano Gotowe za .</p> <ul style="list-style-type: none"> ▶ Sprawdzić, czy aktywowano Gotowe za . → "Przyciski", Strona 27
	<p>Pranie zostało przytrzaśnięte w drzwiach.</p> <ul style="list-style-type: none"> ▶ Usunąć przytrzaśnięte pranie.
	<p>Szufladka na środki piorące nie została całkowicie wsunięta.</p> <ul style="list-style-type: none"> ▶ Wsunąć szufladę na środki piorące aż zgaśnie symbol.
	<p>Pompa inteligentnego systemu dozowania jest zablokowana.</p> <ol style="list-style-type: none"> 1. Wyłączyć urządzenie. 2. Wyczyścić agregat pompowy. → "Czyszczenie szufladki na środki piorące", Strona 46 3. Włączyć urządzenie. 4. Jeśli wskazanie pojawi się ponownie po wyczyszczeniu agregatu pompy, wezwać serwis. → "Serwis", Strona 66
	<p>Uwaga: Do momentu usunięcia usterki można dezaktywować inteligentny system dozowania i dozować ręcznie. → "Przyciski", Strona 26</p>
Nie można otworzyć drzwi urządzenia.	<p>Aktywowano .</p> <ul style="list-style-type: none"> ▶ Kontynuować program, wybierając Wirowanie lub Odpompowanie i naciskając  . → "Kontynuowanie programu w przypadku ustawienia Wirowanie stop", Strona 38
	<p>Temperatura jest zbyt wysoka.</p> <ul style="list-style-type: none"> ▶ Odczekać, aż temperatura zostanie obniżona.

Usterka	Przyczyna i rozwiązywanie problemów
Nie można otworzyć drzwi urządzenia.	<ul style="list-style-type: none"> ▶ Anulować program. → "Przerwanie programu", Strona 38
	<p>Poziom wody jest zbyt wysoki.</p> <ul style="list-style-type: none"> ▶ Wybrać odpowiedni program w celu odpompowania. → "Programy", Strona 30
	<p>Awaria zasilania.</p> <ul style="list-style-type: none"> ▶ Otworzyć drzwi poprzez odblokowanie awaryjne. → "Odblokowanie awaryjne", Strona 65
Woda po praniu nie jest odpompowywana.	<p>Rura odpływowa lub wąż odprowadzający wodę są zapchane.</p> <ul style="list-style-type: none"> ▶ Wyczyścić rurę odpływową i wąż odprowadzający wodę.
	<p>Rura odpływowa lub wąż odprowadzający wodę są zgięte lub zakleszczone.</p> <ul style="list-style-type: none"> ▶ Upewnić się, że rura spustowa i wąż odpływowy nie są zagięte lub zakleszczone.
	<p>Zapchana pompa wody.</p> <ul style="list-style-type: none"> ▶ → "Czyszczenie pompy wody", Strona 48
	<p>Aktywowano ∇.</p> <ul style="list-style-type: none"> ▶ Kontynuować program, wybierając Wirowanie lub Odpompowanie i naciskając $\text{00} \triangleright$. → "Kontynuowanie programu w przypadku ustawienia Wirowanie stop", Strona 38
	<p>Wąż odprowadzający wodę jest podłączony zbyt wysoko.</p> <ul style="list-style-type: none"> ▶ Wąż odprowadzający wodę zamontować na wysokości maksymalnie 1 m.
	<p>Pokrywa pompy nie jest właściwie zmontowana.</p> <ul style="list-style-type: none"> ▶ Zmontować właściwie pokrywę pompy.
	<p>Ilość dozowanego środka piorącego jest zbyt duża.</p> <ul style="list-style-type: none"> ▶ Środek doraźny: Wymieszać jedną łyżkę stołową płynu do płukania tkanin z 0,5 l wody i włączyć mieszankę do komory ręcznego dozowania (nie stosować w przypadku odzieży wierzchniej, sportowej i puchowej). ▶ Jeśli aktywowane jest inteligentne dozowanie, zmniejszyć podstawową ilość dozowanych środków → Strona 41.

Usterka	Przyczyna i rozwiązywanie problemów
Woda po praniu nie jest odpompowywana.	<ul style="list-style-type: none"> ▶ W przypadku dozowania ręcznego należy zmniejszyć ilość środka piorącego przy następnym cyklu prania z takim samym załadunkiem.
	<p>Zamontowano niedozwolone przedłużenie na wężu odprowadzającym wodę.</p> <ul style="list-style-type: none"> ▶ Usunąć niedozwolony element przedłużający na wężu odprowadzającym wodę. → "Podłączanie urządzenia", Strona 15
	<p>Pokrywa pompy nie jest całkowicie przykręcona.</p> <ul style="list-style-type: none"> ▶ Upewnić się, że pokrywa pompy jest wkręcona do oporu. Uchwyt pokrywy pompy musi być ustawiony pionowo.
Urządzenie nie pobiera wody. Środek piorący nie jest splukiwany do bębna.	<p>Nie naciśnięto  .</p> <ul style="list-style-type: none"> ▶ Naciśnąć  .
	<p>Filtr w dopływie wody jest zapchany.</p> <ul style="list-style-type: none"> ▶ Wyczyścić filtr w dopływie wody.
	<p>Zawór wody jest zamknięty.</p> <ul style="list-style-type: none"> ▶ Otworzyć zawór wody.
	<p>Wąż doprowadzający wodę jest załamany lub przycięty.</p> <ul style="list-style-type: none"> ▶ Upewnić się, że wąż doprowadzający wodę nie jest załamany ani przycięty.
Kilkukrotne próby rozpoczęcia wirowania.	<p>System kontroli wyważenia podejmuje próby wyrównania wyważenia poprzez wielokrotne rozmieszczanie prania.</p> <ul style="list-style-type: none"> ▶ Brak usterki - nie jest konieczne żadne działanie.
	<p>Uwaga: Podczas załadunku należy wkładać do bębna duże i małe sztuki prania. Rzeczy różnej wielkości zostają lepiej rozmieszczone podczas wirowania.</p>
Czas trwania programu zmienia się w trakcie procesu prania.	<p>Przebieg programu jest optymalizowany elektronicznie. Może to spowodować zmianę czasu trwania programu.</p> <ul style="list-style-type: none"> ▶ Brak usterki - nie jest konieczne żadne działanie.
	<p>System kontroli wyważenia podejmuje próby wyrównania wyważenia poprzez wielokrotne rozmieszczanie prania.</p> <ul style="list-style-type: none"> ▶ Brak usterki - nie jest konieczne żadne działanie.
	<p>Uwaga: Podczas załadunku należy wkładać do bębna duże i małe sztuki prania. Rzeczy różnej wielkości zostają lepiej rozmieszczone podczas wirowania.</p>

Usterka	Przyczyna i rozwiązywanie problemów
Czas trwania programu zmienia się w trakcie procesu prania.	System kontroli piany włącza dodatkowy cykl płukania w przypadku wykrycia zbyt dużej ilości piany. ▶ Brak usterki - nie jest konieczne żadne działanie.
Woda w bębnie pralki nie jest widoczna.	Poziom wody poniżej okienka drzwi. ▶ Brak usterki - nie jest konieczne żadne działanie. ▶ Nie wolno dolewać wody do pracującego urządzenia.
Bęben szarpie po uruchomieniu programu.	Przyczyną jest wewnętrzny test silnika. ▶ Brak usterki - nie jest konieczne żadne działanie.
Wibracje i przemieszczanie się urządzenia podczas wirowania.	Urządzenie nie jest prawidłowo wypoziomowane. ▶ → "Wypoziomowanie urządzenia", <i>Strona 17</i> Nóżki urządzenia nie są stabilnie zamocowane. ▶ Zamocować stabilnie nóżki urządzenia. → "Wypoziomowanie urządzenia", <i>Strona 17</i> Nie usunięto zabezpieczeń transportowych. ▶ → "Demontaż zabezpieczeń transportowych", <i>Strona 14</i> .
Bęben obraca się, ale urządzenie nie pobiera wody.	Rozpoznawanie załadunku jest aktywne. ▶ Brak usterki, nie jest konieczne żadne działanie. Uwaga: Proces rozpoznawania załadunku może potrwać do 2 minut.
Nasilone powstawanie piany.	Ilość dozowanego środka piorącego jest zbyt duża. ▶ Środek doraźny: Wymieszać jedną łyżkę stołową płynu do płukania tkanin z 0,5 l wody i włączyć mieszankę do komory ręcznego dozowania (nie stosować w przypadku odzieży wierzchniej, sportowej i puchowej). ▶ Jeśli aktywowane jest inteligentne dozowanie, zmniejszyć podstawową ilość dozowanych środków → <i>Strona 41</i> . ▶ W przypadku dozowania ręcznego należy zmniejszyć ilość środka piorącego przy następnym cyklu prania z takim samym załadunkiem.
i-Dos 1 Nie można użyć przycisku i-Dos 2 .	Dla tego programu nie jest dostępne inteligentne dozowanie. ▶ Brak usterki - nie jest konieczne żadne działanie. → "Uruchamianie programu z inteligentnym systemem dozowania", <i>Strona 39</i> Przebieg programu nie pozwala na inteligentne dozowanie. Usunięcie problemu nie jest możliwe.

Usterka	Przyczyna i rozwiązywanie problemów
Urządzenie nie osiąga dużej prędkości wirowania.	<p>Ustawiona jest niska prędkość wirowania.</p> <ul style="list-style-type: none"> ▶ Przy następnym cyklu prania ustawić wyższą prędkość wirowania. <hr/> <p>System kontroli wyważenia podejmuje próby wyrównania wyważenia redukując prędkość wirowania.</p> <ul style="list-style-type: none"> ▶ Ponownie rozmieścić pranie w bębnie. <p>Uwaga: W miarę możliwości wkładać do bębna duże i małe sztuki prania. Rzeczy różnej wielkości zostają lepiej rozmieszczone podczas wirowania.</p> <ul style="list-style-type: none"> ▶ Uruchomić program Wirowanie.
Program wirowania nie włącza się.	<p>Rura odpływowa lub wąż odprowadzający wodę są zapchane.</p> <ul style="list-style-type: none"> ▶ Wyczyścić rurę odpływową i wąż odprowadzający wodę. <hr/> <p>Rura odpływowa lub wąż odprowadzający wodę są zgięte lub zakleszczone.</p> <ul style="list-style-type: none"> ▶ Upewnić się, że rura spustowa i wąż odpływowy nie są zagięte lub zakleszczone. <hr/> <p>System kontroli wyważenia przerwał wirowanie z powodu nierównomiernego rozłożenia prania.</p> <ul style="list-style-type: none"> ▶ Ponownie rozmieścić pranie w bębnie. <p>Uwaga: W miarę możliwości wkładać do bębna duże i małe sztuki prania. Rzeczy różnej wielkości zostają lepiej rozmieszczone podczas wirowania.</p> <ul style="list-style-type: none"> ▶ Uruchomić program Wirowanie.
Odgłosy szumienia, syczenia.	<p>Woda jest splukiwana pod ciśnieniem do szufladki na środki piorące.</p> <ul style="list-style-type: none"> ▶ Brak usterki - normalne odgłosy eksploatacji.
Dłuższy, brzęczący dźwięk przed praniem lub płukaniem.	<p>Inteligentny system dozowania dozuje środek piorący lub pielęgnacyjny.</p> <ul style="list-style-type: none"> ▶ Brak usterki - normalne odgłosy eksploatacji.
Krótki, brzęczący dźwięk po włączeniu urządzenia.	<p>Inteligentny system dozowania przeprowadza test działania.</p> <ul style="list-style-type: none"> ▶ Brak usterki - normalne odgłosy eksploatacji.
Głośne dźwięki podczas wirowania.	<p>Urządzenie nie jest prawidłowo wypoziomowane.</p> <ul style="list-style-type: none"> ▶ → "Wypoziomowanie urządzenia", Strona 17 <hr/> <p>Nóżki urządzenia nie są stabilnie zamocowane.</p> <ul style="list-style-type: none"> ▶ Zamocować stabilnie nóżki urządzenia. → "Wypoziomowanie urządzenia", Strona 17

Usterka	Przyczyna i rozwiązywanie problemów
Głośne dźwięki podczas wirowania.	Nie usunięto zabezpieczeń transportowych. ▶ → "Demontaż zabezpieczeń transportowych", Strona 14.
Odgłosy stukania, grzechotanie w pompie wody.	Do pompy wody przedostało się ciało obce. ▶ → "Czyszczenie pompy wody", Strona 48
Rytmiczny odgłos ssania.	Pompa wody jest aktywna, woda po praniu jest odpompowywana. ▶ Brak usterki - normalne odgłosy eksploatacji.
Powstawanie zagniecień.	Zbyt wysoka prędkość wirowania. ▶ Przy następnym cyklu prania ustawić niższą prędkość wirowania. <hr/> Załadowano za dużo prania. ▶ Przy następnym cyklu prania zmniejszyć wielkość załadunku. <hr/> Ustawiony program jest nieodpowiedni w przypadku danego rodzaju tkaniny. ▶ Wybierać programy odpowiednie dla danego rodzaju tekstyliów.
Wynik wirowania nie jest zadowalający. Pranie jest zbyt mokre/zbyt wilgotne.	Ustawiona jest niska prędkość wirowania. ▶ Przy następnym cyklu prania ustawić wyższą prędkość wirowania. ▶ Uruchomić program Wirowanie . <hr/> Rura odpływowa lub wąż odprowadzający wodę są zapchane. ▶ Wyczyścić rurę odpływową i wąż odprowadzający wodę. <hr/> Rura odpływowa lub wąż odprowadzający wodę są zgięte lub zakleszczone. ▶ Upewnić się, że rura spustowa i wąż odpływowy nie są zgięte lub zakleszczone. <hr/> System kontroli wyważenia przerwał wirowanie z powodu nierównomiernego rozłożenia prania. ▶ Ponownie rozmieścić pranie w bębnie. Uwaga: W miarę możliwości wkładać do bębna duże i małe sztuki prania. Rzeczy różnej wielkości zostają lepiej rozmieszczone podczas wirowania. ▶ Uruchomić program Wirowanie .
	System kontroli wyważenia podejmuje próby wyrównania wyważenia redukując prędkość wirowania.

Usterka	Przyczyna i rozwiązywanie problemów
<p>Wynik wirowania nie jest zadowalający. Pranie jest zbyt mokre/zbyt wilgotne.</p>	<ul style="list-style-type: none"> ▶ Ponownie rozmieścić pranie w bębnie. <p>Uwaga: W miarę możliwości wkładać do bębna duże i małe sztuki prania. Rzeczy różnej wielkości zostają lepiej rozmieszczone podczas wirowania.</p> <ul style="list-style-type: none"> ▶ Uruchomić program Wirowanie.
<p>Resztki środka piorącego na wilgotnych tkaninach.</p>	<p>Środki piorące mogą zawierać substancje nierozpuszczalne w wodzie, które osadzają się na praniu.</p> <ul style="list-style-type: none"> ▶ Uruchomić program Płukanie. <hr/> <p>Pojemniki dozujące inteligentnego systemu dozowania zostały napełnione niewłaściwym środkiem piorącym.</p> <ol style="list-style-type: none"> 1. Sprawdzić, czy użyto właściwego środka do prania. → "Środki piorące i pielęgnacyjne", Strona 36 2. Opróżnić pojemniki dozujące. → "Czyszczenie szufladki na środki piorące", Strona 46 3. Wyczyścić pojemniki dozujące. 4. Ponownie napełnić pojemniki dozujące. → "Napełnianie pojemnika dozującego:", Strona 40
<p>Resztki środka piorącego na suchych tkaninach.</p>	<p>Podstawowa ilość dozowanych środków nie jest właściwie ustawiona.</p> <ul style="list-style-type: none"> ▶ Jeśli aktywowane jest inteligentne dozowanie, zmniejszyć podstawową ilość dozowanych środków → Strona 41. <hr/> <p>Środki piorące mogą zawierać substancje nierozpuszczalne w wodzie, które osadzają się na praniu.</p> <ul style="list-style-type: none"> ▶ Po praniu i suszeniu wyszczołkować bieliznę. <hr/> <p>Pojemniki dozujące inteligentnego systemu dozowania zostały napełnione niewłaściwym środkiem piorącym.</p> <ol style="list-style-type: none"> 1. Sprawdzić, czy użyto właściwego środka do prania. → "Środki piorące i pielęgnacyjne", Strona 36 2. Opróżnić pojemniki dozujące. → "Czyszczenie szufladki na środki piorące", Strona 46 3. Wyczyścić pojemniki dozujące. 4. Ponownie napełnić pojemniki dozujące. → "Napełnianie pojemnika dozującego:", Strona 40 <hr/> <p>Podstawowa ilość dozowanych środków nie jest właściwie ustawiona.</p> <ul style="list-style-type: none"> ▶ Jeśli aktywowane jest inteligentne dozowanie, zmniejszyć podstawową ilość dozowanych środków → Strona 41.

Usterka	Przyczyna i rozwiązywanie problemów
Niedostateczna efektywność czyszczenia.	<p>Podstawowa ilość dozowanych środków nie jest dopasowana.</p> <ul style="list-style-type: none"> ▶ Jeśli aktywowane jest inteligentne dozowanie, dopasować podstawową ilość dozowanych środków → <i>Strona 41.</i>
	<p>Środek piorący lub pielęgnacyjny w pojemnikach dozujących inteligentnego systemu dozowania jest zagęszczony.</p> <ol style="list-style-type: none"> 1. Sprawdzić, czy użyto właściwego środka do prania. → <i>"Środki piorące i pielęgnacyjne", Strona 36</i> 2. Opróżnić pojemniki dozujące. → <i>"Czyszczenie szufladki na środki piorące", Strona 46</i> 3. Wyczyścić pojemniki dozujące. 4. Ponownie napełnić pojemniki dozujące. → <i>"Napełnianie pojemnika dozującego:", Strona 40</i>
	<p>Pojemniki dozujące inteligentnego systemu dozowania zostały napełnione niewłaściwym środkiem piorącym.</p> <ol style="list-style-type: none"> 1. Sprawdzić, czy użyto właściwego środka do prania. → <i>"Środki piorące i pielęgnacyjne", Strona 36</i> 2. Opróżnić pojemniki dozujące. → <i>"Czyszczenie szufladki na środki piorące", Strona 46</i> 3. Wyczyścić pojemniki dozujące. 4. Ponownie napełnić pojemniki dozujące. → <i>"Napełnianie pojemnika dozującego:", Strona 40</i>
Home ConnectFunkcja nie działa prawidłowo.	<p>Możliwe są różne przyczyny.</p> <ul style="list-style-type: none"> ▶ Wejść na www.home-connect.com.
Brak połączenia z siecią domową.	<p>Wi-Fi jest wyłączone.</p> <ul style="list-style-type: none"> ▶ Aktywacja Wi-Fi na urządzeniu. → <i>"Aktywacja Wi-Fi na urządzeniu", Strona 43.</i>
	<p>Wi-Fi jest aktywowane, ale nie można nawiązać połączenia z siecią domową.</p> <ol style="list-style-type: none"> 1. Upewnić się, że sieć domowa jest dostępna. 2. Ponownie połączyć urządzenie z siecią domową. → <i>"Konfiguracja Home Connect", Strona 43</i>

Usterka	Przyczyna i rozwiązywanie problemów
Z węża doprowadzającego wodę wycieka woda.	<p>Wąż doprowadzający wodę nie jest prawidłowo/stabilnie podłączony.</p> <ol style="list-style-type: none"> 1. Prawidłowo podłączyć wąż doprowadzający wodę. → <i>"Podłączanie węża doprowadzającego wodę", Strona 15</i> 2. Dokręcić połączenie śrubowe.
Z węża odprowadzającego wodę wycieka woda.	<p>Wąż odprowadzający wodę jest uszkodzony.</p> <ul style="list-style-type: none"> ▶ Wymienić uszkodzony wąż odprowadzający wodę. <p>Wąż odprowadzający wodę nie jest prawidłowo podłączony.</p> <ul style="list-style-type: none"> ▶ Prawidłowo podłączyć wąż odprowadzający wodę. → <i>"Rodzaje przyłączy odpływu wody", Strona 16</i>
W urządzeniu wyczuwalne są nieprzyjemne zapachy.	<p>Wilgoć i pozostałości środków piorących mogą sprzyjać rozwojowi bakterii.</p> <ul style="list-style-type: none"> ▶ → <i>"Czyszczenie bębna", Strona 46</i> ▶ Gdy urządzenie nie jest używane, drzwi i szufladkę na środki piorące pozostawić otwarte, aby pozostała woda mogła odparować.
Pod koniec programu smartFinish  na tekstyliach powstały wilgotne plamy.	<p>Krople wody z bębna lub drzwi zwilżyły tekstylia. Krople pochodzą albo ze skondensowanej pary albo z wilgotności resztkowej pozostałej po poprzednim programie prania.</p> <ul style="list-style-type: none"> ▶ Wyprasować tekstylia lub rozwiesić je do wyschnięcia.
Woda wycieka pod drzwiami.	<p>Zanieczyszczenie drzwi lub tulei powoduje nieszczelność.</p> <ul style="list-style-type: none"> ▶ Wyczyścić drzwi oraz kołnierz.

20.1 Odblokowanie awaryjne

Odblokowanie drzwi

Wymaganie: Pompa wody jest opróżniona. → *Strona 48*

- 1. UWAGA!** Wyciekająca woda może spowodować szkody materialne.
- ▶ Nie otwierać drzwi, dopóki w okienku widoczna jest woda.
Pociągnąć odblokowanie awaryjne w dół przy pomocy narzędzia i puścić.

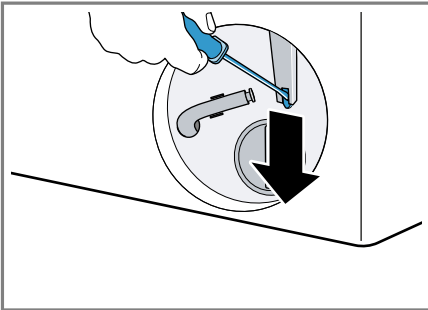

- ✓ Zamek drzwi jest odblokowany.
2. Założyć pokrywę serwisową i zatrzasać.
3. Zamknąć pokrywę serwisową.

21 Transport, przechowywanie i utylizacja

21.1 Demontaż urządzenia

1. Zakręcić zawór wody.
2. Opróżnianie węża doprowadzającego wodę.
3. Przełączyć urządzenie w tryb czuwania (standby).
→ *"Przełączyć urządzenie w tryb czuwania (standby)", Strona 38*
4. Wyciągnąć wtyczkę urządzenia.

5. Spuścić wodę z pralki.
→ *"Czyszczenie pompy wody", Strona 48*
6. Odłączyć węże.
7. Opróżnić pojemniki dozujące.

21.2 Montaż zabezpieczeń transportowych

Aby uniknąć uszkodzeń transportowych, należy przed transportem zabezpieczyć urządzenie za pomocą blokad transportowych.

1. Usunąć 4 zaślepki śrubokrętem.

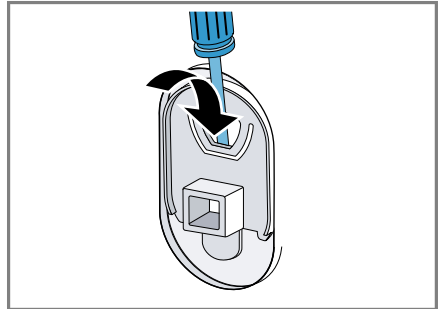

Przechować zaślepki.

2. Zamontować 4 blokady transportowe.
→ *"Demontaż zabezpieczeń transportowych", Strona 14*

21.3 Ponowne uruchomienie urządzenia

- ▶ Szczegółowe informacje, patrz
→ *"Ustawianie i podłączenie", Strona 13 i*
→ *"Uruchamianie cyklu prania bez tekstyliów", Strona 21.*

21.4 Utylizacja zużytego urządzenia

Przyjazna dla środowiska utylizacja urządzenia pozwala odzyskać wartościowe surowce.

OSTRZEŻENIE

Ryzyko uszczerbku na zdrowiu!

Dzieci mogą się zamknąć w urządzeniu i narazić się na śmiertelne niebezpieczeństwo.

- ▶ Nie ustawiać urządzenia za drzwiami, które mogą uniemożliwiać lub utrudniać otwieranie drzwiczek urządzenia.
- ▶ Odlączyć wtyczkę przewodu sieciowego zużytego urządzenia od gniazda sieciowego, a następnie przeciąć przewód sieciowy i zniszczyć zamek drzwi urządzenia, uniemożliwiając ich zamknięcie.

1. Odlączyć wtyczkę przewodu sieciowego od gniazda sieciowego.
2. Przeciąć przewód sieciowy.
3. Urządzenie utylizować zgodnie z przepisami o ochronie środowiska naturalnego.

Informacje o aktualnych możliwościach utylizacji można uzyskać od sprzedawcy lub w urzędzie miasta lub gminy.



To urządzenie jest oznaczone zgodnie z Dyrektywą Europejską 2012/09/UE oraz polską Ustawą z dnia 29 lipca 2005r. „O zużytym sprzęcie elektrycznym i elektronicznym” (Dz.U. z 2005 r. Nr 180, poz. 1495) symbolem przekreślonego kontenera na odpady. Takie oznakowanie informuje, że sprzęt ten, po okresie je-

go użytkowania nie może być umieszczany łącznie z innymi odpadami pochodzącymi z gospodarstwa domowego. Użytkownik jest zobowiązany do oddania go prowadzącym zbieranie zużytego sprzętu elektrycznego i elektronicznego. Prowadzący zbieranie, w tym lokalne punkty zbiórki, sklepy oraz gminne jednostka, tworzą odpowiedni system umożliwiający oddanie tego sprzętu. Właściwe postępowanie ze zużytym sprzętem elektrycznym i elektronicznym przyczynia się do uniknięcia szkodliwych dla zdrowia ludzi i środowiska naturalnego konsekwencji, wynikających z obecności składników niebezpiecznych oraz niewłaściwego składowania i przetwarzania takiego sprzętu.

22 Serwis

Istotne z punktu widzenia funkcjonalności oryginalne części zamienne zgodne z odpowiednim zarządzeniem w sprawie ekoprojektu dostępne są w naszym serwisie przez okres co najmniej 10 lat od daty wprowadzenia urządzenia na rynek na terenie Europejskiego Obszaru Gospodarczego.

Uwaga: W ramach warunków gwarancji producentkiej usługi serwisu są nieodpłatne.

Dokładne informacje na temat okresu i warunków gwarancji można uzyskać od naszego serwisu, od sprzedawcy urządzenia lub na naszej stronie internetowej.

Kontaktując się z serwisem należy podać numer produktu (E-Nr), numer fabryczny (FD) i numer porządkowy (Z-Nr.) urządzenia.

Dane kontaktowe serwisu można znaleźć tutaj lub w dołączonym wykazie punktów serwisowych albo na naszej stronie internetowej.

22.1 Numer produktu (E-Nr.), numer fabryczny (FD) i numer porządkowy (Z-Nr.)

Numer produktu (E-Nr.), numer fabryczny (FD) i numer porządkowy (Z-Nr.) znajdują się na tabliczce znamionowej urządzenia.

Tabliczka znamionowa znajduje się zależnie od modelu:

- na wewnętrznej stronie drzwi.
- na wewnętrznej stronie kłapy konserwacyjnej.
- na tylnej stronie urządzenia.

Dane urządzenia i numer telefonu serwisu można zanotować oddzielnie, aby zapewnić sobie do nich szybki dostęp.

22.2 Gwarancja AQUA-STOP

Oprócz uprawnień gwarancyjnych w stosunku do sprzedawcy urządzenia wynikających z umowy sprzedaży i dodatkowo do naszej gwarancji producentkiej zapewniamy świadczenia odszkodowawcze w opisanych niżej sytuacjach.

- W razie wystąpienia szkód spowodowanych przez wodę wskutek usterki systemu AquaStop wypłacamy odszkodowania konsumentom prywatnym. W celu zabezpie-

czenia przed szkodami spowodowanymi wyciekami wody urządzenie musi być ciągle podłączone do sieci elektrycznej.

- Gwarancja odszkodowawcza obowiązuje przez cały okres użytkowania urządzenia.
- Warunkiem skorzystania z uprawnień gwarancyjnych jest prawidłowe ustawienie i podłączenie urządzenia z systemem AquaStop w sposób zgodny z naszą instrukcją; obejmuje ona także prawidłowo zamontowane przedłużenie systemu AquaStop (oryginalne akcesoria dodatkowe). Nasza gwarancja nie obejmuje wadliwych przewodów dopływowych i armatur do poziomu przyłącza systemu AquaStop w zaworze wody.
- Urządzenia wyposażone w system AquaStop nie wymagają generalnie nadzorowania podczas pracy lub zabezpieczania po pracy przez zamknięcie zaworu wody. Zawór wody należy zakręcać tylko w przypadku dłuższej nieobecności w mieszkaniu, np. kilkutygodniowego urlopu.

23 Parametry zużycia

Następujące informacje podane zostały zgodnie z dyrektywą Ekodesign UE. Podane wartości dla innych programów jako **Eco 40-60** są jedynie punktem odniesienia i zostały określone na podstawie obowiązującej normy EN60456. Automatyczna funkcja dozowania została w tym celu dezaktywowana. Wskazówka do testu porównawczego: deaktywować automatyczną funkcję dozowania, chyba, że jest ona przedmiotem testu.

Program	Załadunek (kg)	Czas trwania programu (h:min) ¹	Zużycie energii (kWh/cykl) ¹	Zużycie wody (l/cykl) ¹	Maksymalna temperatura (°C) 5 min ¹	Prędkość obrotowa wirownika (w obr./min) ¹	Wilgotność resztkowa (%) ¹
Eco 40-60 ²	10,0	3:55	0,880	68,0	35	1509	47,00
Eco 40-60 ²	5,0	2:50	0,490	52,0	28	1600	43,00
Eco 40-60 ²	2,5	2:30	0,280	35,0	23	1600	42,50
Bawełna 20 °C	10,0	3:39	0,500	95,0	25	1600	42,00
Bawełna 40 °C	10,0	3:30	1,320	95,0	44	1600	42,00
Bawełna 60 °C	10,0	3:18	2,100	95,0	61	1600	42,00
Bawełna 40 °C + Pranie wstępne	10,0	4:20	1,500	115,0	42	1600	42,00
Syntetyki 40 °C	4,0	2:29	0,780	45,0	44	1200	32,00
Mix szybki 40 °C	4,0	1:00	0,670	42,0	42	1400	50,00
 Wełna 30 °C	2,0	0:41	0,210	40,0	24	800	27,00

¹ Wartości rzeczywiste mogą odbiegać od podanych w zależności od ciśnienia wody, twardości wody i temperatury wody na wlocie, temperatury otoczenia, rodzaju, ilości zabrudzeń prania, używanego środka czyszczącego, waży zasilania prądem i wybranych funkcji dodatkowych.

² Program kontrolny zgodnie z dyrektywą UE Ekodesign i dyrektywą UE o etykietach energetycznych do eksploatacji z zimną wodą (15°C).

24 Dane techniczne

Wysokość urządzenia	84,5 cm
Szerokość urządzenia	59,8 cm
Głębokość urządzenia	59,0 cm
Głębokość urządzenia z zamkniętymi drzwiami	63,8 cm
Głębokość urządzenia z otwartymi drzwiami	109,0 cm
Masa	82,6 kg
Maksymalny wsad	10,0 kg
Napięcie sieciowe	220-240 V, 50 Hz
⇒ Minimalna wartość zabezpieczenia instalacji	10 A
Moc znamionowa	2300 W
Pobór mocy	<ul style="list-style-type: none"> ■ Tryb czuwania (standby): 0,50 ■ Urządzenie nie jest wyłączone: 0,50 W ■ Czas do momentu ustawienia się trybu gotowości w sieci (Wi-Fi): 5 min ■ Tryb czuwania przy podłączeniu do sieci (Wi-Fi): 2,00 W

Ciśnienie wody	<ul style="list-style-type: none"> ■ Co najmniej: 100 kPa (1 bar) ■ Maksymalnie: 1000 kPa (10 bar)
----------------	--

Długość węża doprowadzającego wodę	150 cm
------------------------------------	--------

Długość węża odprowadzającego wodę	150 cm
------------------------------------	--------

Długość przewodu zasilającego	160 cm
-------------------------------	--------

Ten produkt zawiera źródła światła klasy energetycznej F. Źródła światła są dostępne jako część zamienna i mogą być wymieniane tylko przez przeszkolony i wykwalifikowany personel.

Więcej informacji na temat posiadanego modelu można znaleźć w Internecie na <https://eprel.ec.europa.eu/>¹. Ten adres internetowy zawiera link do oficjalnej unijnej bazy danych produktów EPREL. Należy się zastosować do wskazówek dotyczących wyszukiwania modeli. Identyfikator modelu wynika ze znaków poprzedzających ukośnik w numerze produktu (E-Nr.) na tabliczce znamionowej. Alternatywnie identyfikator modelu można znaleźć w pierwszym wierszu etykiety energetycznej UE.

25 Deklaracja zgodności

BSH Hausgeräte GmbH oświadcza niniejszym, że urządzenie wyposażone w funkcję Home Connect spełnia

¹ Dotyczy tylko krajów Europejskiego Obszaru Gospodarczego

pl Deklaracja zgodności

istotne wymagania oraz pozostałe właściwe postanowienia dyrektywy 2014/53/EU.

Pełny tekst deklaracji zgodności RED jest dostępny w Internecie pod adresem siemens-home.bsh-group.com na stronie poświęconej urządzeniu w zakładce zawierającej dokumenty dodatkowe.



2,4-GHz-pasmo (2400–2483,5 MHz):
maks. 100 mW

Pasmo 5 GHz (5150–5350 MHz +
5470–5725 MHz): maks. 150 mW

	BE	BG	CZ	DK	DE	EE	IE	Is	ES
	FR	HR	IT	CY	LI	LV	LT	LU	HU
	MT	NL	AT	PL	PT	RO	SI	SK	FI
	SE	NO	CH	TR	IS	UK (NI)			

Sieć bezprzewodowa 5 GHz (Wi-Fi): Wyłącznie do użytku wewnątrz pomieszczeń.

AL	BA	MD	ME	MK	RS	UK	UA
----	----	----	----	----	----	----	----

Sieć bezprzewodowa 5 GHz (Wi-Fi): Wyłącznie do użytku wewnątrz pomieszczeń.



A series of horizontal lines for writing, starting from the top right of the pencil icon and extending across the width of the page. There are 20 lines in total, providing a structured space for text.

PL Wyprodukowane przez BSH Hausgeräte GmbH na mocy licencji Siemens AG

BSH Hausgeräte GmbH

Carl-Wery-Straße 34

81739 München, GERMANY

siemens-home.bsh-group.com



9001869138

(030704)

pl